

IHB 1918-11
031502

NIBE SMS 40

Installatörshandbok Kommunikationsmodul **SE**

Installer manual Communications module **GB**

Installateurhandbuch Kommunikationsmodul **DE**

Asentajan käsikirja Tiedonsiirtomoduuli **FI**

Manuel installateur Module de communication **FR**

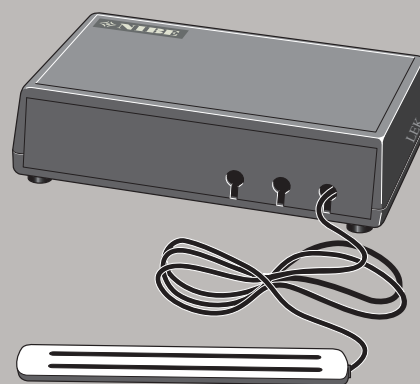

 **NIBE**

Svenska

Allmänt

Med NIBE SMS 40 kan du styra och övervaka din NIBE klimatanläggning med en mobiltelefon via SMS-meddelande. För att detta ska fungera måste NIBE SMS 40 förses med ett giltigt GSM-abonnemang.

Telefonen som används måste vara utrustad med stöd för 2G. Kontantkort eller abonnemang fungerar lika bra. Dock måste kontantkort fyllas på med jämna mellanrum för att inte avaktiveras.



OBS!

Kontrollera att det går att skicka SMS med SIM-kortet som ska användas.

Avaktivera ev. PIN-kod för SIM-kortet. Detta kan göras i en mobiltelefon eller hos din leverantör av abonnemang.

KOMPATIBLA PRODUKTER

- F1145
- F1155
- F1245
- F1255
- F1345
- F1355
- F370
- F470
- F730
- F750
- VVM 225
- VVM 310
- VVM 320
- VVM 325
- VVM 500
- SMO 40

INNEHÅLL

- 1 st Apparatlåda
- 1 st Antenn (2,5 m)
- 1 st Väggfäste



TÄNK PÅ!

Klimatanläggningens programvara ska vara av senast rekommenderade version eller ha versionsnummer högre än 3000. Om inte, ladda ned senast rekommenderade mjukvaruversion för er produkt till ett USB-minne från www.nibeuplink.com och installera denna.

Montering

NIBE SMS 40 kan placeras liggande på en plan yta eller hängas på vägg. I de fall NIBE SMS 40 hängs på vägg används det bipackade väggfästet.

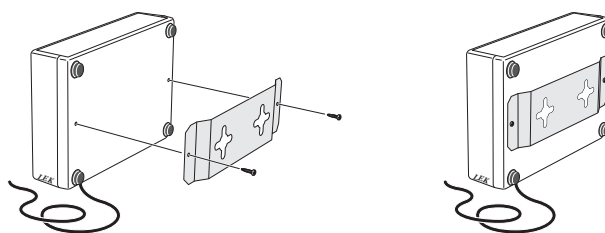

OBS!

Vid väggmontage ska hålet för antennkabeln vara riktat neråt för att förhindra att vatten kommer in i NIBE SMS 40.



OBS!

NIBE SMS 40 ska inte monteras utomhus.

NIBE SMS 40 levereras med en antenn färdigmonterad från fabrik. Antenndelen har en bit självhäftande tejp, som kan användas till att fästa antennen på exempelvis ett fönster om täckningen på installationsplatsen är dålig.

Elinkoppling



OBS!

All elektrisk inkoppling ska ske av behörig elektriker.

Elektrisk installation och ledningsdragning ska utföras enligt gällande bestämmelser.

Klimatanläggningen ska vara spänningslös vid installation av NIBE SMS 40.

F1345 har olika elinkopplingar beroende på när värmepumpen tillverkades. För att se vilken elinkoppling som gäller för din F1345, kontrollera om beteckningen "2.0" syns ovanför plintarnas högra sida enligt bild.

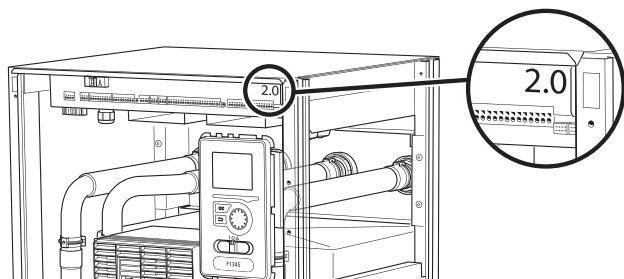

Elschema finns i slutet av denna installatörshandbok.

ANSLUTNING AV KOMMUNIKATION

NIBE SMS 40

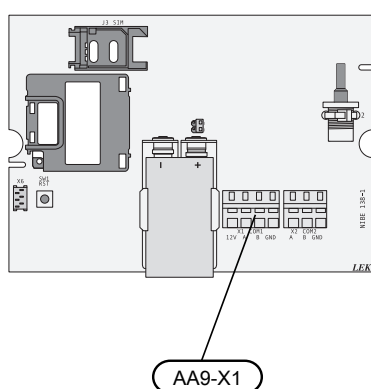

För följande inkopplingar, använd kabeltyp LiYY, EKKX eller likvärdig.

F1145, F1155

Plint X1 på SMS-kortet (AA9) i NIBE SMS 40 ansluts till plint X4:9-12 på ingångskortet (AA3) i värmepumpen.

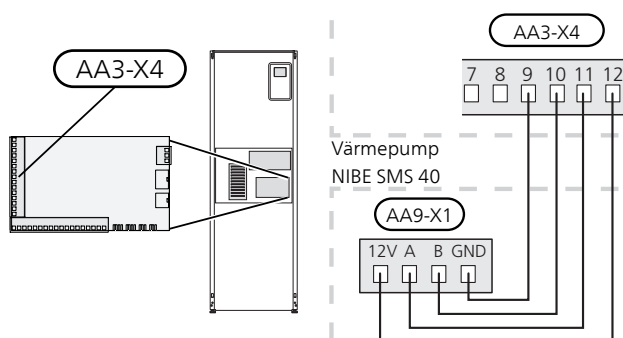

F1245, F1255

Plint X1 på SMS-kortet (AA9) i NIBE SMS 40 ansluts till plint X4:9-12 på ingångskortet (AA3) i värmepumpen.

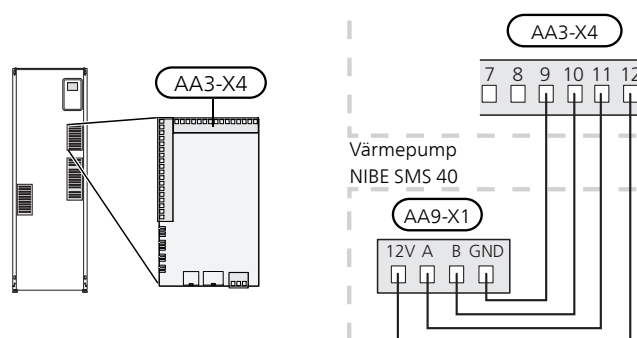

F1345 UTAN 2.0

Plint X1 på SMS-kortet (AA9) i NIBE SMS 40 ansluts till plint X6:4-7 i värmepumpen.

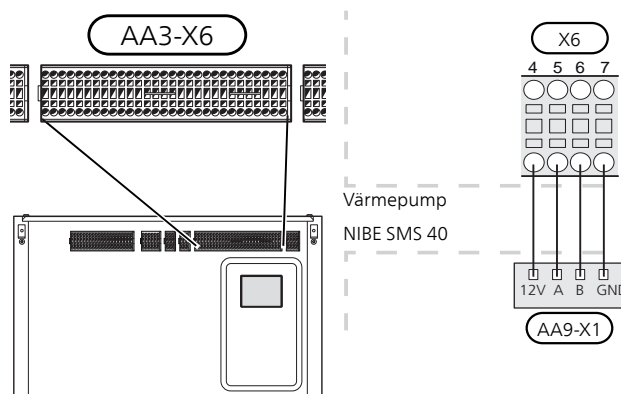

F1345 MED 2.0, F1355

Plint X1 på SMS-kortet (AA9) i NIBE SMS 40 ansluts till plint AA101-X10:7-10 i värmepumpen.

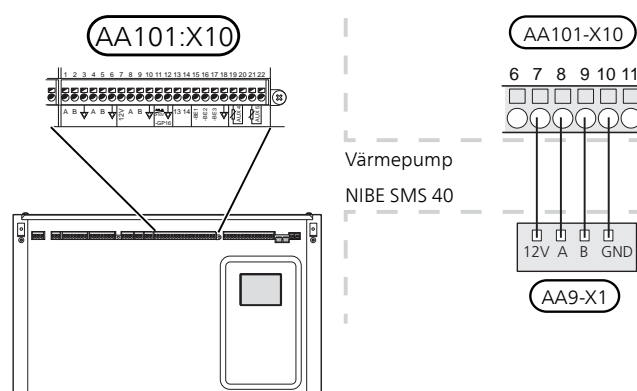

F370, F470, F730, F750

Plint X1 på SMS-kortet (AA9) i NIBE SMS 40 ansluts till plint X4:9-12 på ingångskortet (AA3) i värmepumpen.

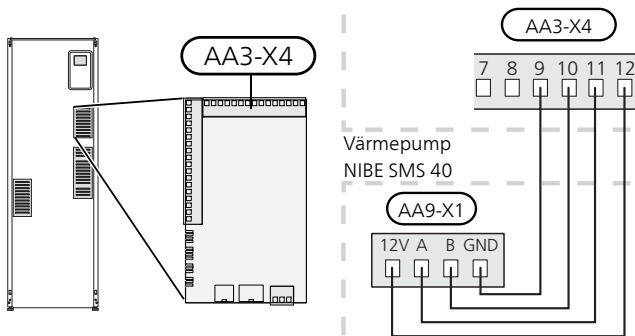

VVM 225, VVM 310, VVM 320, VVM 325, VVM 500

Plint X1 på SMS-kortet (AA9) i NIBE SMS 40 ansluts till plint X4:9-12 på ingångskortet (AA3) i inomhusmodulen.

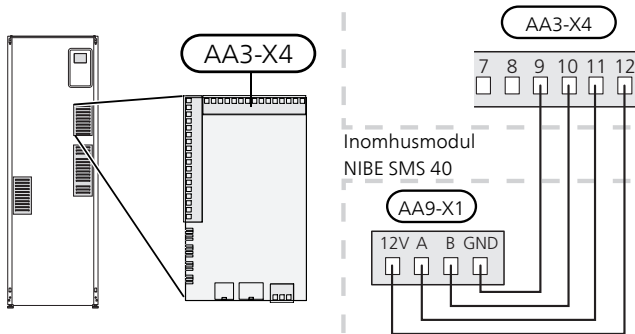

SMO 40

Plint X1 på SMS-kortet (AA9) i NIBE SMS 40 ansluts till plint X4:9-12 på ingångskortet (AA3) i styrmodulen.

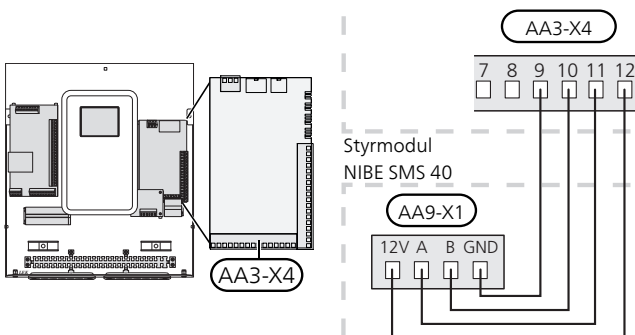

NIBE SMS 40 TILLSAMMANS MED MODBUS 40 ELLER RMU 40

Ifall NIBE SMS 40 ska anslutas tillsammans med MODBUS 40, måste MODBUS 40 vara första enheten inkopplad till klimatanläggningens anslutningsplint.

Ska NIBE SMS 40 anslutas tillsammans med RMU 40, måste NIBE SMS 40 vara första enheten inkopplad till klimatanläggningens anslutningsplint.

Inkoppling till och från NIBE SMS 40 sker i plint AA9:X1.

Det går inte att koppla in fler än två enheter till klimatanläggningen.

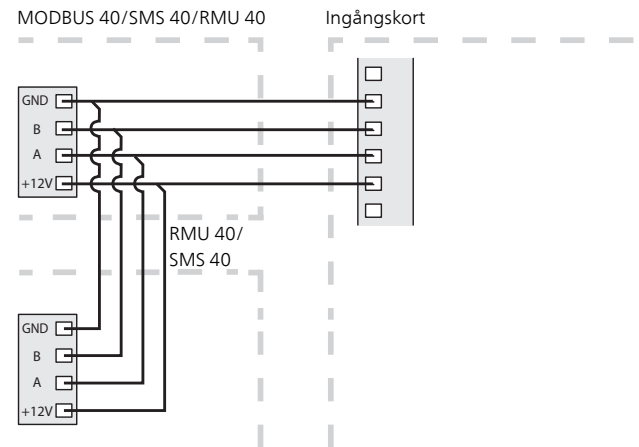
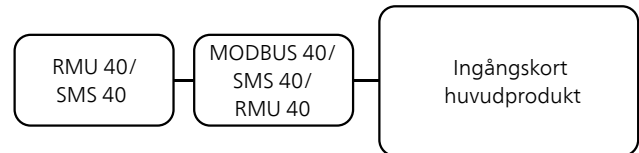

INSTÄLLNINGAR

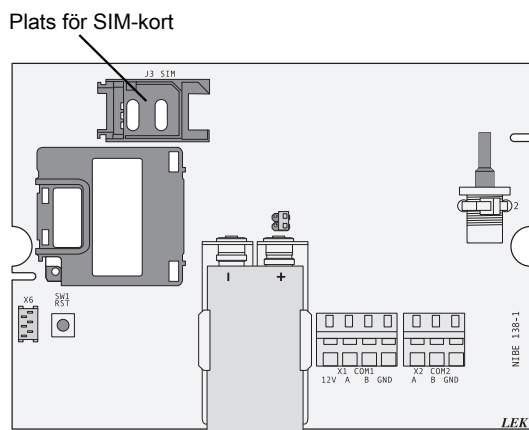
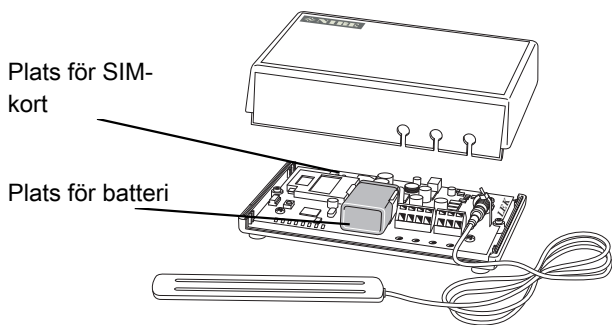

Montering av SIM-kort:

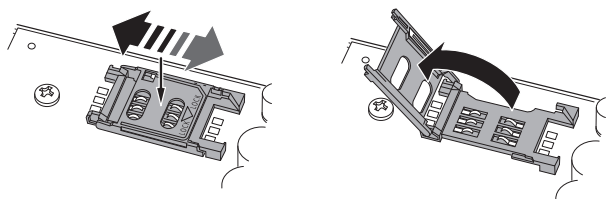

1. Skjut försiktigt hållaren åt sidan.
2. Fäll upp hållaren, placera sedan SIM-kortet i korthållarens lock.

Om du vill att NIBE SMS 40 ska kunna skicka SMS vid strömavbrott ska du:

- Montera ett alkaliskt 9V batteri på kretskortet i NIBE SMS 40.
- Placera bygel enligt bild nedan.

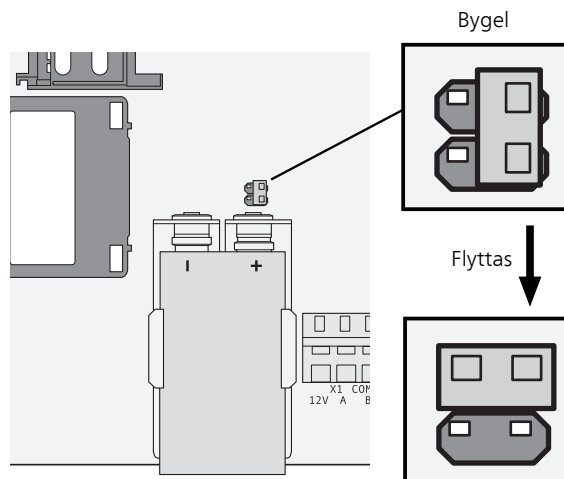

TÄNK PÅ!

PIN-koden måste vara avaktiverad och om det är ett kontantkort måste det finnas pengar på kortet.

Snabbstartguide

Programinställningen av NIBE SMS 40 kan göras via startguiden eller direkt i menysystemet.

1. Starta värmepumpen/inomhusmodulen och välj NIBE SMS 40 i meny 5.2 "systeminställningar" (meny 5.2.4 "tillbehör" för NIBE F1345, F1355, VVM 225, VVM 310, VVM 320, VVM 325 och VVM 500).
2. Gå till meny 4.1.4 i din värmepump/inomhusmodul (meny 5.3.5 om din värmepump/inomhusmodul har mjukvaruversion 2041 eller tidigare) och lägg till de mobilnummer som ska ha tillgång till att ändra och få status från värmepumpen/inomhusmodulen. Mobilnummer ska vara med landskod t.ex. +46XXX-XXXXX.
3. Om du önskar få ett SMS-meddelande vid larm bockar du i rutan till höger om telefonnumret.



OBS!

Angivna telefonnummer måste kunna ta emot SMS-meddelanden.

Kontakt med NIBE SMS 40

NIBE SMS 40 skickar ett SMS vid strömavbrott, när klimatanläggningen startar efter ett strömavbrott samt vid bestående larm. Dessa meddelanden skickas endast till larmmottagare (meny 4.1.4, meny 5.3.5 om din klimatanläggning har mjukvaruversion 2041 eller tidigare).



TÄNK PÅ!

Kommandon som skickas till/från NIBE SMS 40 ska alltid skrivas som *ett* ord, t.ex "?solar".

SMS-KOMMANDON FÖR DRIFTINFORMATION

Följande kommandon kan skickas till NIBE SMS 40 för att få driftinformation om din klimatanläggning:

Kommando	Svar	Beskrivning
?status	drift: auto/endast tillsats	Driftläge
	reg1: -10-10	Temperatur (förskjutning av värmekurva i system utan rumsgivare)
	reg2: -10-10	Temperatur (förskjutning av värmekurva i system utan rumsgivare), klimatsystem 2 ¹⁾
	reg3: -10-10	Temperatur (förskjutning av värmekurva i system utan rumsgivare), klimatsystem 3 ¹⁾
	reg4: -10-10	Temperatur (förskjutning av värmekurva i system utan rumsgivare), klimatsystem 4 ¹⁾
	rumst1: 5-30	Temperatur (inställning av rumstemperatur i system med rumsgivare)
	rumst2: 5-30	Temperatur (inställning av rumstemperatur i system med rumsgivare), klimatsystem 2 ¹⁾
	rumst3: 5-30	Temperatur (inställning av rumstemperatur i system med rumsgivare), klimatsystem 3 ¹⁾
	rumst4: 5-30	Temperatur (inställning av rumstemperatur i system med rumsgivare), klimatsystem 4 ¹⁾
	tlvv: till/från	Tillfällig lyx (varmvatten)
	vent: 0/1/2/3/4	Fläkthastighet. 0=normal fläkthastighet ^{2), 3+1), 4+1)}
	sem: till/från	Semesterinställning
?komp	status: kör/från	Kompressorstatus ^{2), 3)}
	antal starter: nn	Antal kompressorstarter ^{2), 3)}
	total drifttid: nn	Total drifttid, kompressor och elpatron ^{2), 3)}
	- av vilken varmvatten: nn	Total drifttid, varmvatten ^{2), 3)}
?komp _m ?komp _s 1 - ?komp _s 8	status: kör/från	Kompressorstatus per kylmodul (EP14 respektive EP15) ⁴⁾
	antal starter: nn	Antal kompressorstarter per kylmodul (EP14 respektive EP15) ^{4), 7)}
	total drifttid: nn	Total drifttid, kompressor per kylmodul (EP14 respektive EP15) ^{4), 7)}
	- av vilken varmvatten: nn	Total drifttid, varmvatten per kylmodul (EP14 respektive EP15) ^{4), 7)}
?akomp	värme: nn	Antal kompressorer som producerar värme ^{4), 7)}
	varmvatten: nn	Antal kompressorer som laddar varmvatten ^{4), 7)}
	pool: nn	Antal kompressorer som laddar pool 1 ^{4+1), 7+1)}
	pool 2: nn	Antal kompressorer som laddar pool 2 ^{4+1), 7+1)}
?temp	fram: nn	Framledningstemperatur
	retur: nn	Returledningstemperatur
	ute: nn	Utomhustemperatur
	inne: nn	Inomhustemperatur. Om rumsgivaren inte är installerad/aktiverad visas -
	berfram: nn	Beräknad framledningstemperatur
	GM: nn	Gradminuter
	KBin: nn	Inkommande köldbärartemperatur ^{3), 4)}
	KBut: nn	Utgående köldbärartemperatur ^{3), 4)}
	vv: nn	Varmvattentemperatur
?solar	pump: kör/från	Status på laddpump för sol-tillbehör ¹⁾

Kommando	Svar	Beskrivning
	BT53: nn	Solfångartemperatur ¹⁾
	BT54: nn	Soltanktemperatur, slinga ¹⁾
	BT55: nn	Soltanktemperatur, topp ²⁺¹⁾
?ts	status: blockerad/från/nn kW ^{2), 3), 5)/ nn (antal steg)⁴⁾}	Status på tillsatsen
	tidfaktor: nn	Tidfaktor på tillsatsen ^{2), 3), 4), 5), 7)}
	- av vilken varmvatten: nn	Total drifttid, varmvatten ⁶⁾

1) Tillbehör krävs

2) Gäller F370, F470, F730 och F750

3) Gäller F1145/F1155 och F1245/F1255

4) Gäller F1345/F1355

5) Gäller VVM 225, VVM 310, VVM 320, VVM 325 och VVM 500

6) Gäller F730 och F750

7) Gäller SMO 40

EXEMPEL

För att kontrollera vilket driftläge som är valt skickas SMS-meddelandet: ?status

Kommandot besvaras med ett statusmeddelande.

SMS-KOMMANDON FÖR ÄNDRINGAR AV INSTÄLLNINGAR

Följande kommandon kan användas när du vill göra ändringar i din klimatanläggning via NIBE SMS 40.



TÄNK PÅ!

Ändringskommandon som skickas till NIBE SMS 40 skrivs med mellanslag mellan kommando och önskat värde.

Vill du exempelvis aktivera "Tillfällig lyx, varmvatten" i 12 timmar skickar du SMS-meddelandet "!tlvv 12" Kommandot besvaras med ett statusmeddelande.

Kommando	Parameter	Svar	Beskrivning
!drift	0/1	?status	Ändra driftläge Auto/endast tillsats
!tlvv	0/3/6/12	?status	Tillfällig lyx, varmvatten. 0/3/6/12 timmar.
!reg1	-10-10	?status	Temperatur (förskjutning av värmekurva i system utan rumsgivare)
!reg2	-10-10	?status	Temperatur (förskjutning av värmekurva i system utan rumsgivare), klimatsystem 2 ¹⁾
!reg3	-10-10	?status	Temperatur (förskjutning av värmekurva i system utan rumsgivare), klimatsystem 3 ¹⁾
!reg4	-10-10	?status	Temperatur (förskjutning av värmekurva i system utan rumsgivare), klimatsystem 4 ¹⁾
!rumst1	5-30	?status	Temperatur (inställning av rumstemperatur i system med rumsgivare)
!rumst2	5-30	?status	Temperatur (inställning av rumstemperatur i system med rumsgivare), klimatsystem 2 ¹⁾
!rumst3	5-30	?status	Temperatur (inställning av rumstemperatur i system med rumsgivare), klimatsystem 3 ¹⁾
!rumst4	5-30	?status	Temperatur (inställning av rumstemperatur i system med rumsgivare), klimatsystem 4 ¹⁾
!sem	1/0	?status	aktivering/avaktivering av semesterinställning ⁵⁾
!larm			Återställer larm
!vent	0/1/2/3/4		Ändra fläkthastighet. 0=normal fläkthastighet ²⁾ , 3+1), 4+1)

1) Tillbehör krävs

2) Gäller F370, F470, F730 och F750

3) Gäller F1145/F1155 och F1245/F1255

4) Gäller F1345/F1355

5) Innan du aktiverar semesterinställningen måste du i klimatanläggningen välja vad som ska ske när semesterläget är aktiverat. För mer information, se installatörshandboken för din klimatanläggning.

Felsökning

NIBE SMS 40 HAR INTE KONTAKT MED GSM-NÄTET

NIBE SMS 40 svarar inte på SMS-kommandon och en symbol för saknad kontakt med GSM-nätet syns i klimatanläggningens meny 4.1.4 (meny 5.3.5 om din anläggning har mjukvaruversion 2041 eller tidigare).

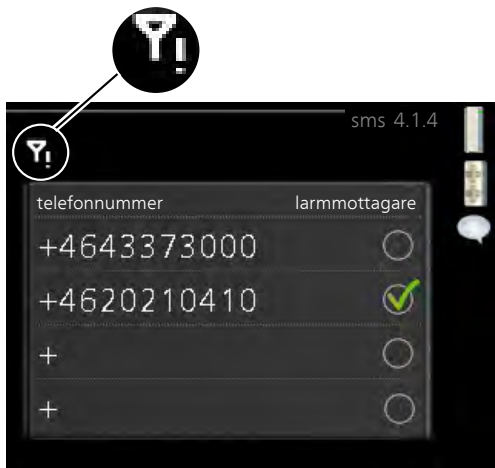

Kontrollera att:

- NIBE SMS 40 är aktiverad i meny 5.2.4 i klimatanläggningen.
- Telefonnummer har landskod enligt bild.
- "larmmottagare" är ibockad enligt bild.
- Eventuellt kontantkort är laddat med pengar.
- SIM-kortet är korrekt monterat.
- Antennen är lämpligt placerad.
- PIN-koden är avaktiverad.

NIBE SMS 40 HAR INTE KONTAKT MED KLIMATANLÄGGNINGEN

- Larm i värmepumpens/innemodulens display.
 - Se avsnitt Komfortstörning i manualen för värmepumpen/innemodulen.
- Felaktigt anslutna kablar mellan NIBE SMS 40 och värmepump/innemodul.

INGET SVAR PÅ SMS-MEDDELANDE

- Telefonnummer är inte registrerat i klimatanläggningens meny 4.1.4 (meny 5.3.5 om din anläggning har mjukvaruversion 2041 eller tidigare).
- Telefonen använder en applikation för SMS-hantering. Om så är fallet, avaktivera applikationen för att ta reda på om den blockerar meddelandena från NIBE SMS 40.

LÅG BATTERINIVÅ

När batterinivån sjunker till nivå 1 skickas ett SMS med texten "låg batterinivå".

Nivå 5 är fulladdat batteri och nivå 0 är urladdat batteri.

ÅTERSTÄLLNING AV NIBE SMS 40

För att återställa enheten tryck på återställningsknappen som visas på bilden. Enheten startas därefter om, inställningar i klimatanläggningen såsom telefonnummer påverkas inte av återställningen.

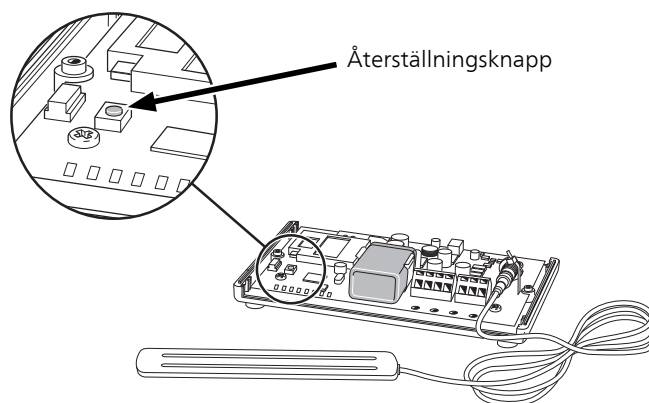

TÄNK PÅ!

Om SIM-kortet i NIBE SMS 40 byts måste klimatanläggningen startas om.

Tekniska uppgifter

TEKNISKA DATA



NIBE SMS 40		
Märkspänning		12 VDC 45-80 mA
GSM	(MHz)	850/900/1 800/1 900
Batteri		9 V Alkaliskt
Bredd	(mm)	154
Djup	(mm)	108
Höjd	(mm)	38
RSK nr		625 06 77
Art nr		067 073

ELSCHEMA

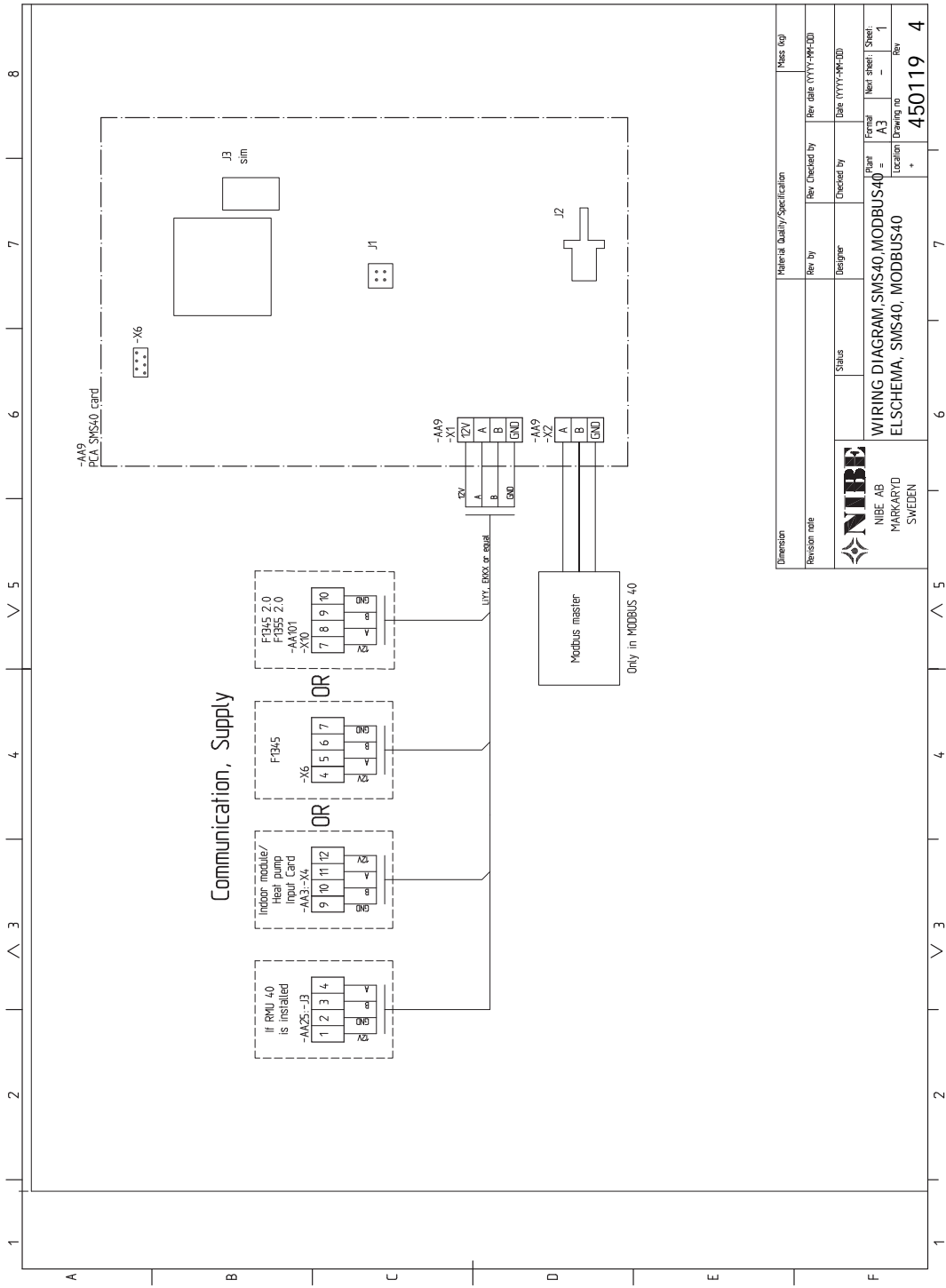

Dimension	Material Quality/Specification		Misc. leg	
Revision note	Rev. by	Rev. Checked by	Rev. date (YYYY-MM-DD)	
 NIBE AB MARKARYD SWEDEN	Status	Designer	Checked by	Date (YYYY-MM-DD)
	WIRING DIAGRAM, SMS40 MODBUS40 ELSHEMA, SMS40, MODBUS40			Print Location A3 Drawing no. +
				Rev 450119

English

General

With NIBE SMS 40 you can control and monitor your NIBE heat pump using a mobile telephone via SMS messaging. For this to work, NIBE SMS 40 must be equipped with a valid GSM subscription.

The telephone used must support 2G. A pay as you go card or a subscription work equally well. However a pay as you go card must be regularly refilled to ensure continued use.



NOTE

Check that SMSs can be sent with the SIM card to be used.

Deactivate if necessary. PIN for SIM card. This can be done in a mobile telephone or by your service provider.

COMPATIBLE PRODUCTS

- F1145
- F1155
- F1245
- F1255
- F1345
- F1355
- F370
- F470
- F730
- F750
- VVM 225
- VVM 310
- VVM 320
- VVM 325
- VVM 500
- SMO 40

CONTENTS

- 1 x Unit box
- 1 x Antenna (2,5 m)
- 1 x Wall bracket



Caution

The climate unit's software must be the latest recommended version or have a version number greater than 3000. If not, download the latest recommended software version for your product to a USB memory device from www.nibeuplink.com and install it.

Mounting

NIBE SMS 40 can be positioned lying on a flat surface or wall-mounted. Where NIBE SMS 40 is wall-mounted, use the supplied wall bracket.

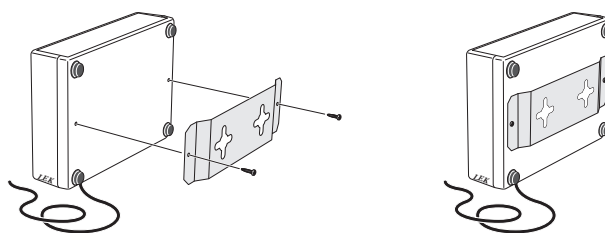

NOTE

When wall mounting, the hole for the antenna cable must be pointing downwards to prevent water from entering NIBE SMS 40.



NOTE

NIBE SMS 40 must not be installed outdoors.

NIBE SMS 40 is supplied with a factory installed antenna. The antenna section has a piece of self-adhesive tape that can be used to secure the antenna, for example to a window if coverage in the installation location is poor.

Electrical connection



NOTE

All electrical connections must be carried out by an authorised electrician.

Electrical installation and wiring must be carried out in accordance with the stipulations in force.

The climate unit must not be powered when installing NIBE SMS 40.

F1345 has different electrical connection versions depending on when the heat pump was manufactured. To check which electrical connection applies to your F1345, check the designation "2.0" visible above the right hand side of the terminal block as illustrated.

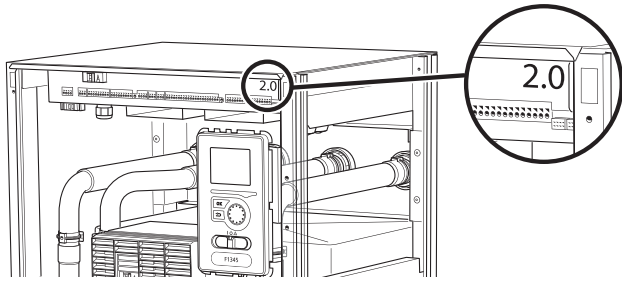

The electrical circuit diagram is at the end of this Installer handbook.

CONNECTING COMMUNICATION

NIBE SMS 40

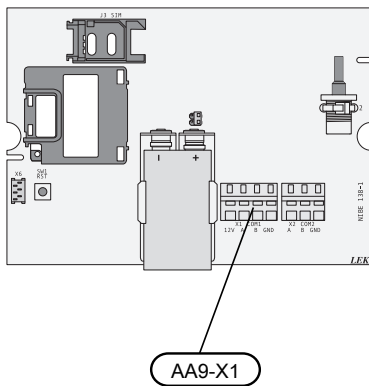

For following connections, use cable type LiYY, EKKX or similar.

F1145, F1155

Terminal block X1 on the SMS board (AA9) in NIBE SMS 40 is connected to terminal block X4:9-12 on the input board (AA3) in the heat pump.

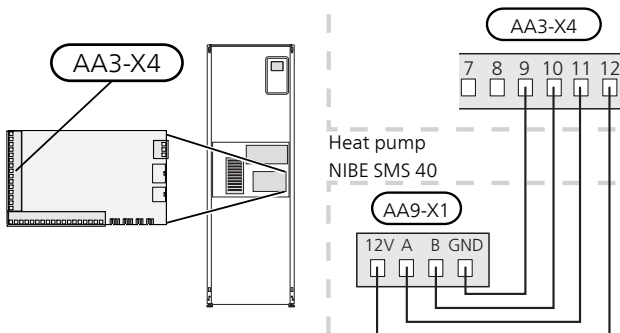

F1245, F1255

Terminal block X1 on the SMS board (AA9) in NIBE SMS 40 is connected to terminal block X4:9-12 on the input board (AA3) in the heat pump.

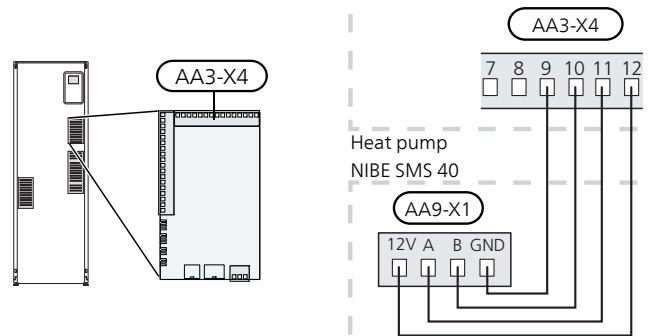

F1345 WITHOUT 2.0

Terminal block X1 on the SMS card (AA9) in NIBE SMS 40 is connected to terminal block X6:4-7 in the heat pump.

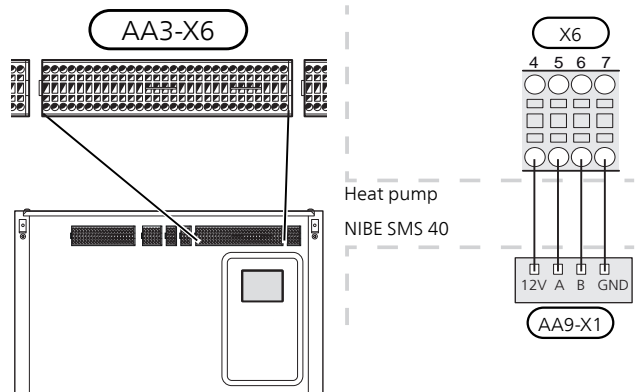

F1345 WITH 2.0, F1355

Terminal block X1 on the SMS card (AA9) in NIBE SMS 40 is connected to terminal block AA101-X10:7-10 in the heat pump.

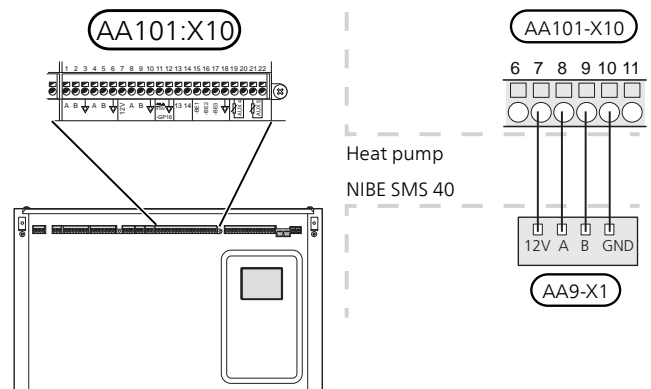

F370, F470, F730, F750

Terminal block X1 on the SMS board (AA9) in NIBE SMS 40 is connected to terminal block X4:9-12 on the input board (AA3) in the heat pump.

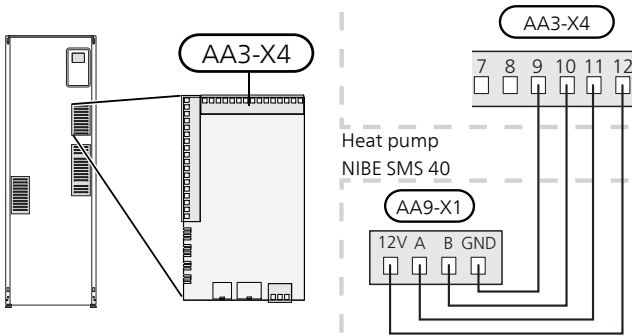

VVM 225, VVM 310, VVM 320, VVM 325, VVM 500

Terminal block X1 on the SMS board (AA9) in NIBE SMS 40 is connected to terminal block X4:9-12 on the input board (AA3) in the indoor module.

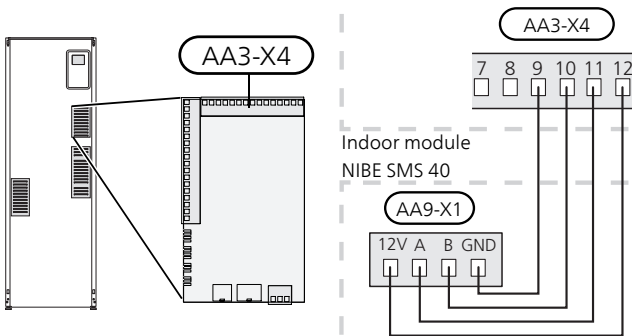

SMO 40

Terminal block X1 on the SMS board (AA9) in NIBE SMS 40 is connected to terminal block X4:9-12 on the input board (AA3) in the control module.

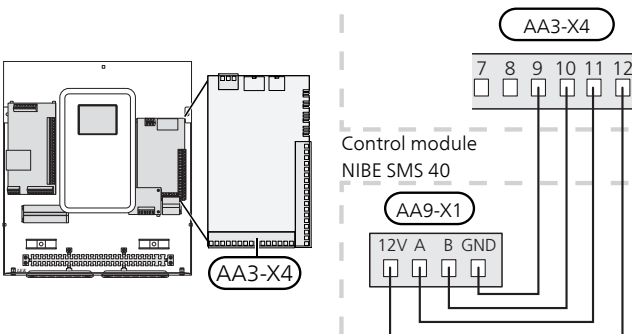

NIBE SMS 40 TOGETHER WITH MODBUS 40 OR RMU 40

If NIBE SMS 40 is to be connected with MODBUS 40,, MODBUS 40 must be the first unit connected to the climate unit's terminal block.

If NIBE SMS 40 is to be connected with RMU 40, NIBE SMS 40 must be the first unit connected to the climate unit's terminal block.

Connecting to and disconnecting from NIBE SMS 40 occurs in terminal AA9:X1.

No more than two units can be connected to the climate unit.

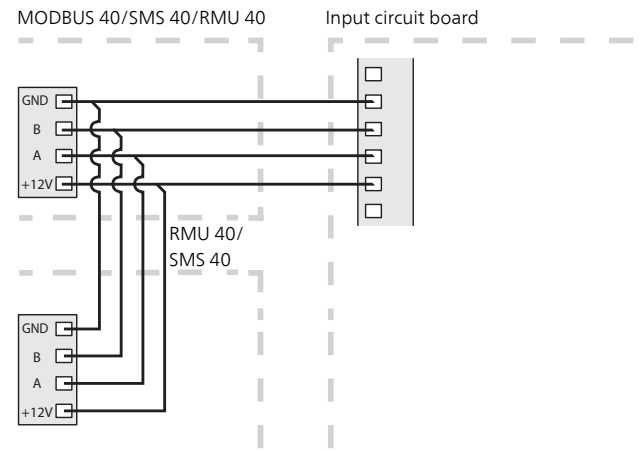
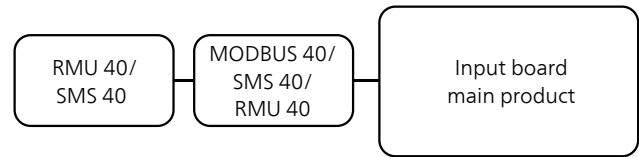

SETTINGS

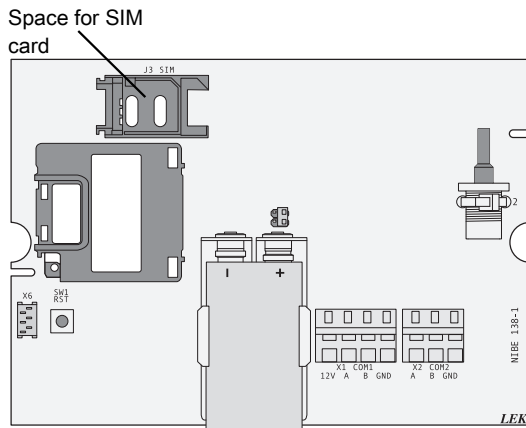
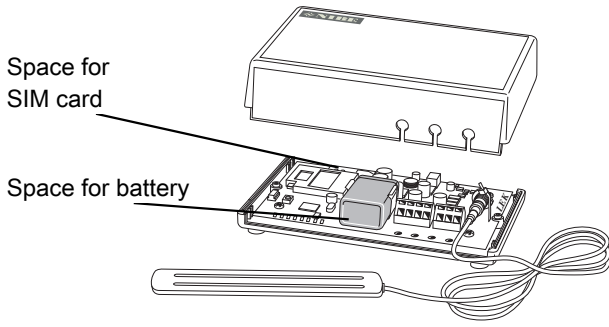

Installing SIM card:

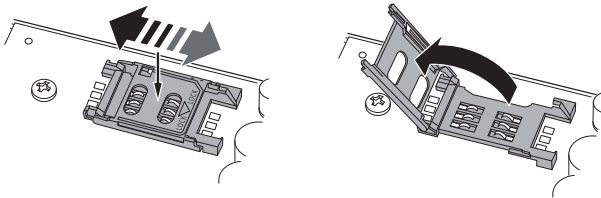

1. Carefully slide the holder to one side.
2. Fold up the holder, then place the SIM card into the card holder cover.

If you want NIBE SMS 40 to send SMSs in the event of a power cut, carry out the following:

- Install an alkaline 9V battery on the circuit board in NIBE SMS 40.
- Position the jumper according to the image below.

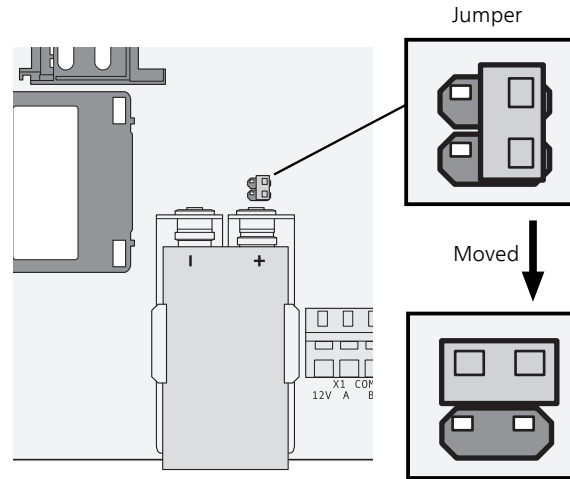

Caution

The pin code must be deactivated and if it is pay as you go there must be credits on the card.

Quick start guide

Program setting of NIBE SMS 40 can be performed via the start guide or directly in the menu system.

1. Start the heat pump/indoor module and select NIBE SMS 40 in menu 5.2 "system settings" (menu 5.2.4 "accessories" for NIBE F1345, F1355, VVM 225, VVM 310, VVM 320, VVM 325 and VVM 500).
2. Go to menu 4.1.4 in your heat pump/indoor module (menu 5.3.5 if your heat pump/indoor module has software version 2041 or earlier) and add the mobile numbers that are to have access to change and receive status information from the heat pump/indoor module. Mobile numbers must include country code e.g. +46XXXXXXXX.
3. If you wish to receive a SMS-message in the event of the alarm mark the box to the right of the telephone number.

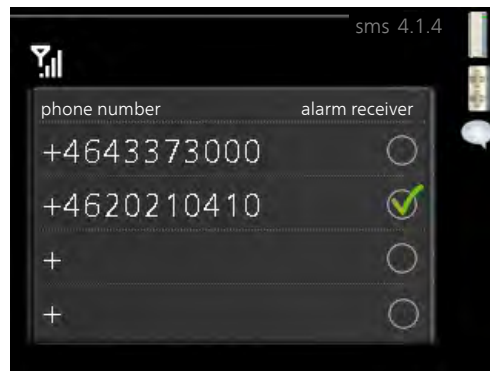



NOTE

Telephone numbers provided must be able to receive SMS messages.

Contact with NIBE SMS 40

NIBE SMS 40 sends an SMS in the event of a power cut, when the climate unit starts after a power cut and in the event of a constant alarm. These messages are only sent to the alarm receiver (menu 4.1.4, menu 5.3.5 if your climate unit has software version 2041 or earlier).



Caution

The command that is sent to/from NIBE SMS 40 must always be written as *one* word, for example "?solar".

SMS COMMANDS FOR OPERATING INFORMATION

The following command can be sent to NIBE SMS 40 to obtain operating information about your climate unit:

Command	Answer	Description
?status	opmode: auto/add. heat only	Operating status
	reg1: -10-10	Temperature (offsetting the heat curve in systems without room sensors)
	reg2: -10-10	Temperature (offsetting heat curve in systems without room sensor), climate systems 2 ¹⁾
	reg3: -10-10	Temperature (offsetting heat curve in systems without room sensor), climate systems 3 ¹⁾
	reg4: -10-10	Temperature (offsetting heat curve in systems without room sensor), climate systems 4 ¹⁾
	room1: 5-30	Temperature (setting the room temperature in systems with room sensors)
	room2: 5-30	Temperature (setting the room temperature in systems with room sensors), climate system 2 ¹⁾
	room3: 5-30	Temperature (setting the room temperature in systems with room sensors), climate system 3 ¹⁾
	room4: 5-30	Temperature (setting the room temperature in systems with room sensors), climate system 4 ¹⁾
	tluxhw: on/off	Temporary lux (hot water)
	vent: 0/1/2/3/4	Fan speed. 0 = normal fan speed ^{2), 3+1), 4+1)}
	hol: on/off	Holiday setting
?comp	status: runs/off	Compressor status ^{2), 3)}
	number of starts: nn	Number of compressor starts ^{2), 3)}
	total operating time: nn	Total run time compressor and immersion heater ^{?2), 3)}
	- of which hot water: nn	Total run time hot water ^{2), 3)}
?compm/?comps1 - ?comps8	status: runs/off	Compressor status per cooling module (EP14 respectively EP15) ⁴⁾ Compressor status =through outdoor section (EB10X) ⁷⁾
	number of starts: nn	Number of compressor starts per cooling module (EP14 respectively EP15) ^{4), 7)}
	total operating time: nn	Total run time, compressor per cooling module (EP14 respectively EP15) ^{4), 7)}
	- of which hot water: nn	Total run time, hot water per cooling module (EP14 respectively EP15) ^{4), 7)}
?acomp	heating: nn	Number of compressors that produce heat ^{4), 7)}
	hot water: nn	Number of compressors that charge hot water ^{4), 7)}
	pool: nn	Number of compressors that charge pool ^{1^{4+1), 7+1)}}
	pool 2: nn	Number of compressors that charge pool ^{2^{4+1), 7+1)}}

<i>Command</i>	<i>Answer</i>	<i>Description</i>
?temp	flow: nn	Supply temperature
	return: nn	Return temp
	outd: nn	Outdoor temperature
	indoor: nn	Indoor temperature. If the room temperature sensor is not installed/activated, the following appears -
	calcf:nn	Calculated flow line temperature
	DM: nn	Degree minutes
	Bin: nn	Incoming brine temperature ^{3), 4)}
	Bout: nn	Outgoing brine temperature ^{3), 4)}
	hw: nn	Hot water temp.
?solar	pump: runs/off	Status of charge pump for solar accessories ¹⁾
	BT53: nn	Solar panel temperature ¹⁾
	BT54: nn	Solar tank temperature, coil ¹⁾
	BT55: nn	Solar tank temperature, peak ²⁺¹⁾
?as	status: blocked/off/nn kW ^{2), 3), 5)/ nn (number of steps)⁴⁾}	Status of addition
	time factor: nn	Time factor on addition ^{2), 3), 4), 5), 7)}
	- of which hot water: nn	Total run time hot water ⁶⁾

1) Accessories are required

2) Applies to F370, F470, F730 and F750

3) Applies to F1145/F1155 and F1245/F1255

4) Applies to F1345/F1355

5) Applies to VVM 225, VVM310, VVM320, VVM 325 and VVM 500

6) Applies to F730 and F750

7) Applies to SMO 40

EXAMPLE

To check the selected operating mode, the following SMS message is sent: ?status

The command is answered with a status message.

SMS COMMAND FOR SETTINGS CHANGES

The following command can be used when you want to make changes in your climate unit via NIBE SMS 40:



Caution

The change command that is sent to NIBE SMS 40 must always be written with a space between the command and the desired value.

If you want to activate "Temporary lux, hot water" for 12 hours for example, you send the SMS message "!tlhw 12"

The command is answered with a status message.

Command	Parameter	Answer	Description
!op	0/1	?status	Change operating mode Auto/add. heat only
!tlhw	0/3/6/12	?status	Temporary lux, hot water. 0/3/6/12 hours.
!reg1	-10-10	?status	Temperature (offsetting the heat curve in systems without room sensors)
!reg2	-10-10	?status	Temperature (offsetting heat curve in systems without room sensor), climate systems 2 ¹⁾
!reg3	-10-10	?status	Temperature (offsetting heat curve in systems without room sensor), climate systems 3 ¹⁾
!reg4	-10-10	?status	Temperature (offsetting heat curve in systems without room sensor), climate systems 4 ¹⁾
!roomt1	5-30	?status	Temperature (setting the room temperature in systems with room sensors)
!roomt2	5-30	?status	Temperature (setting the room temperature in systems with room sensors), climate system 2 ¹⁾
!roomt3	5-30	?status	Temperature (setting the room temperature in systems with room sensors), climate system 3 ¹⁾
!roomt4	5-30	?status	Temperature (setting the room temperature in systems with room sensors), climate system 4 ¹⁾
!vac	1/0	?status	activating/deactivating holiday settings ⁵⁾
!alarm			Resets alarm
!vent	0/1/2/3/4		Changed fan speed. 0= normal fan speed ^{2), 3+1), 4+1)}

1) Accessories are required

2) Applies to F370, F470, F730 and F750

3) Applies to F1145/F1155 and F1245/F1255

4) Applies to F1345/F1355

5) Before activating the holiday setting, you must select, in the climate unit, what is to occur when holiday mode is activated. For further information, see the installation manual for your climate unit.

Troubleshooting

NIBE SMS 40 HAS NO CONTACT WITH THE GSM NETWORK

NIBE SMS 40 does not respond to the SMS command and a symbol for no contact with the GSM network is shown in the climate unit's menu 4.1.4 (menu 5.3.5 if your unit has software version 2041 or earlier).

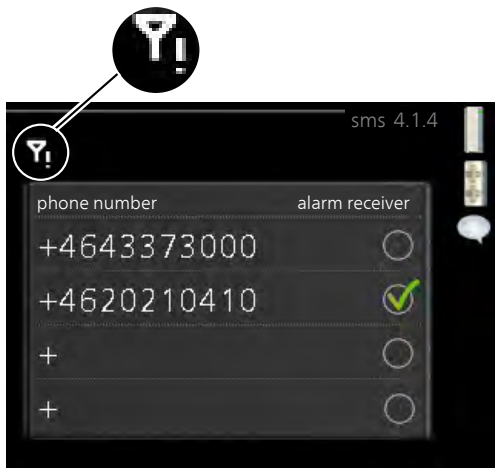

Check that:

- NIBE SMS 40 is activated in menu 5.2.4 in the climate unit.
- The telephone number must include the country code, as illustrated.
- "alarm receiver" is checked according to image.
- Any pay as you go cards are charged with money.
- the SIM card is correctly installed.
- The antenna is suitably positioned.
- The PIN is deactivated.

NIBE SMS 40 HAS NO CONTACT WITH THE CLIMATE UNIT

- The alarm in the heat pump/indoor module display.
 - See section Disturbances in comfort in the manual for the heat pump/indoor module.
- Incorrectly connected cables between NIBE SMS 40 and heat pump/indoor module.

NO REPLY TO THE SMS MESSAGE

- The telephone number is not registered in the climate unit's menu 4.1.4 (menu 5.3.5 if your unit has software version 2041 or earlier).
- The telephone uses an application for SMS handling. If this is the case, deactivate the application to establish whether it blocks the messages from NIBE SMS 40.

LOW BATTERY

When the battery level drops to level 1 an SMS is sent with the text "low battery".

Level 5 is fully charged battery and level 0 is discharged battery.

RESETTING NIBE SMS 40

To reset the device, press the reset button as illustrated. The device then restarts. Settings in the climate unit such as telephone numbers are not affected by the reset.

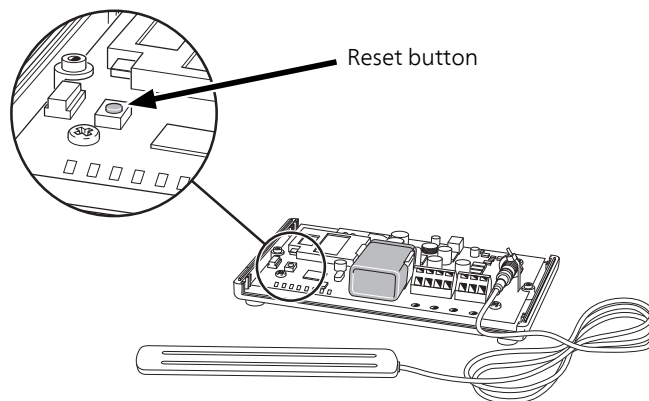

Caution

If the SIM card in NIBE SMS 40 is replaced, the climate unit must be restarted.

Technical data

TECHNICAL SPECIFICATIONS



NIBE SMS 40		
Rated voltage		12 VDC 45-80 mA
GSM	(MHz)	850/900/1 800/1 900
Battery		9 V alkaline
Width	(mm)	154
Depth	(mm)	108
Height	(mm)	38
Part No.		067 073

ELECTRICAL CIRCUIT DIAGRAM

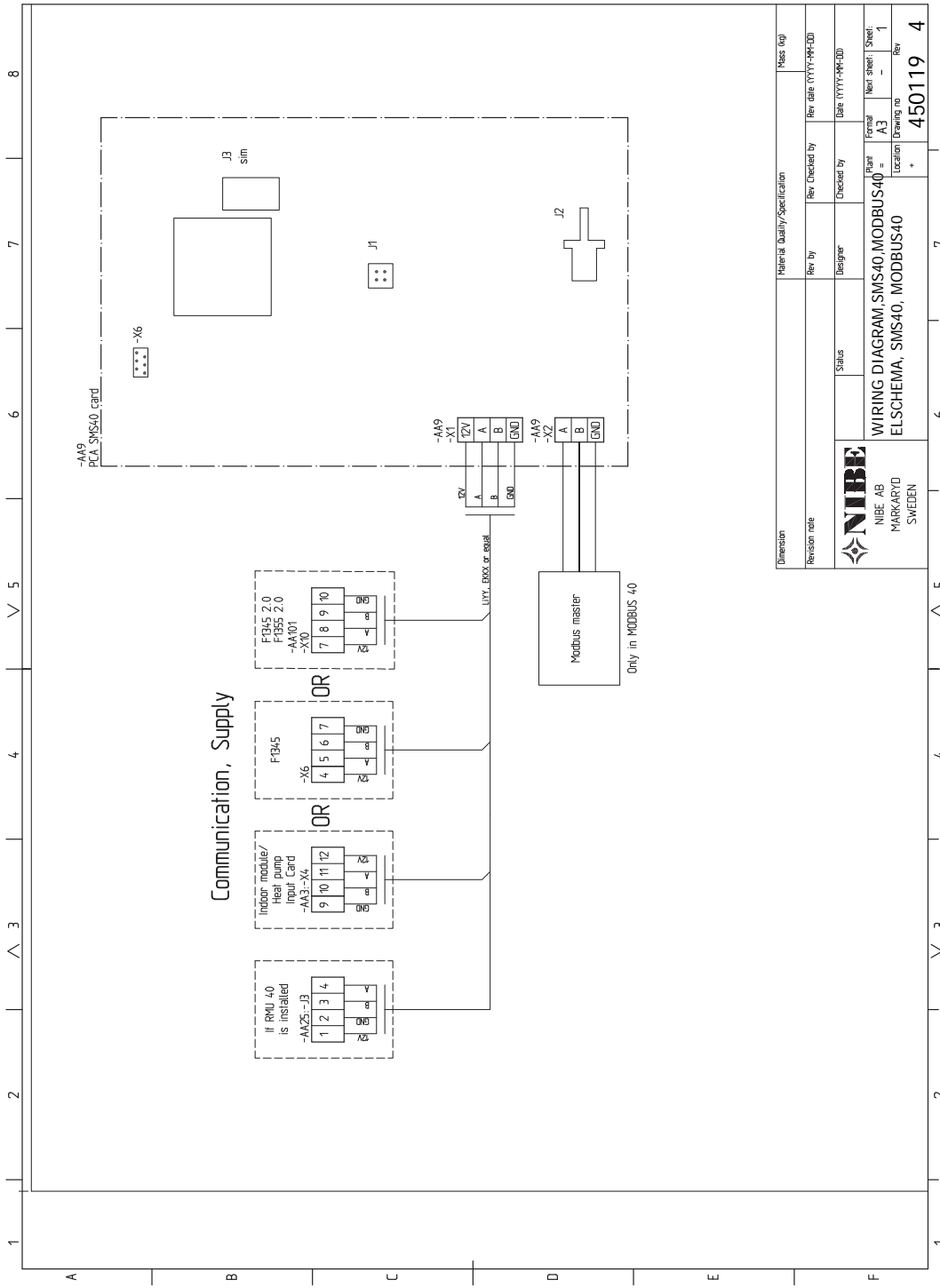

Dimension	Material Quality/Specification		Misc. tag	
Revision note	Rev. by	Rev. Checked by	Rev. date (YYYY-MM-DD)	
NIBE NIBE AB MARKARYD SWEDEN	Status	Designer	Checked by	Date (YYYY-MM-DD)
	WIRING DIAGRAM, SMS40 MODBUS40 ELSHEMA, SMS40, MODBUS40		Print Location	Formal Sheet A3 Drawing no 450119 Rev 4

Deutsch

Allgemeines

Mit NIBE SMS 40 können Sie Ihr NIBE-Klimatisierungssystem per Mobiltelefon über SMS-Nachrichten steuern und überwachen. Dazu muss NIBE SMS 40 mit einer gültigen GSM-Telefonkarte versehen werden.

Das verwendete Telefon muss 2G unterstützen. Prepaid-Karten oder Laufzeitverträge sind möglich. Prepaid-Karten sind jedoch in regelmäßigen Zeitabständen aufzufüllen, damit sie nicht deaktiviert werden.



HINWEIS!

Stellen Sie sicher, dass mit der zu verwendenden SIM-Karte SMS-Nachrichten versendet werden können.

Deaktivieren Sie einen eventuellen PIN-Code für die SIM-Karte. Dies kann mithilfe eines Mobiltelefons oder beim Anbieter Ihres Mobilfunkvertrags durchgeführt werden.

KOMPATIBLE PRODUKTE

- F1145
- F1155
- F1245
- F1255
- F1345
- F1355
- F370
- F470
- F730
- F750
- VVM 225
- VVM 310
- VVM 320
- VVM 325
- VVM 500
- SMO 40

INHALT

- 1 St. Gerätegehäuse
- 1 St. Antenne (2,5 m)
- 1 St. Wandhalterung



ACHTUNG!

Die Software des Klimatisierungssystems muss in der empfohlenen aktuellen Version oder ab Version 3000 vorliegen. Laden Sie andernfalls die neueste empfohlene Softwareversion für Ihr Produkt von www.nibeuplink.com auf einen USB-Stick herunter und installieren Sie sie.

Montage

NIBE SMS 40 kann auf einer ebenen Fläche liegend eingesetzt oder an einer Wand aufgehängt werden. Wird NIBE SMS 40 an einer Wand aufgehängt, ist die beiliegende Wandhalterung zu nutzen.

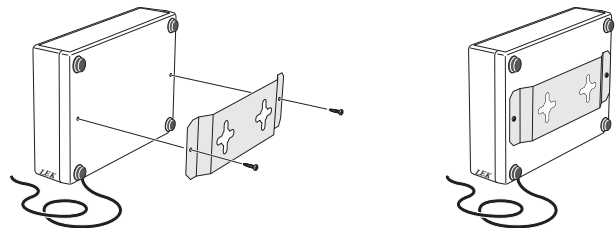

HINWEIS!

Bei einer Wandmontage muss die Öffnung für das Antennenkabel nach unten weisen, damit kein Wasser in NIBE SMS 40 eindringt.



HINWEIS!

NIBE SMS 40 darf nicht im Außenbereich montiert werden.

NIBE SMS 40 wird mit einer werkseitig montierten Antenne ausgeliefert. Am Antennenteil befindet sich ein Klebeband, mit dessen Hilfe die Antenne z.B. an einem Fenster befestigt werden kann, wenn am Installationsort ein schlechter Empfang besteht.

Elektrischer Anschluss



HINWEIS!

Alle elektrischen Anschlüsse müssen von einem befugten Elektriker ausgeführt werden.

Bei der elektrischen Installation und beim Verlegen der Leitungen sind die geltenden Vorschriften zu berücksichtigen.

Das Klimatisierungssystem darf bei der Installation von NIBE SMS 40 nicht mit Spannung versorgt werden.

F1345 verfügt je nach Herstellungsort der Wärmepumpe über verschiedene elektrische Anschlüsse. Um den jeweiligen elektrischen Anschluss für Ihre F1345 zu ermitteln, kontrollieren Sie, ob sich die Bezeichnung „2.0“ rechts über den Anschlussklemmen befindet, siehe Abbildung.

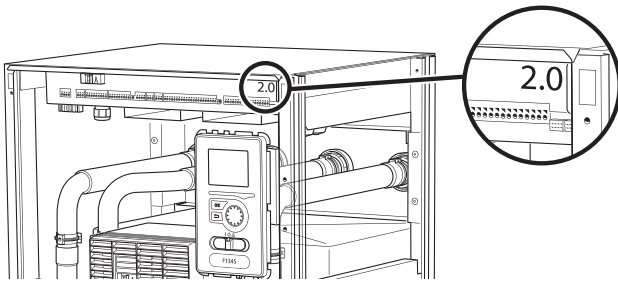

Der Schaltplan befindet sich am Ende dieses Installateurhandbuchs.

ANSCHLUSS DER KOMMUNIKATIONSLEITUNG

NIBE SMS 40

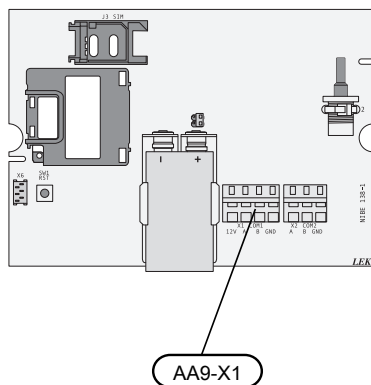

Verwenden Sie für die folgenden Anschlüsse Kabeltyp LiYY, EKKX oder gleichwertig.

F1145, F1155

Anschlussklemme X1 an der SMS-Platine (AA9) in NIBE SMS 40 wird mit Anschlussklemme X4:9-12 an der Eingangsplatine (AA3) in der Wärmepumpe verbunden.

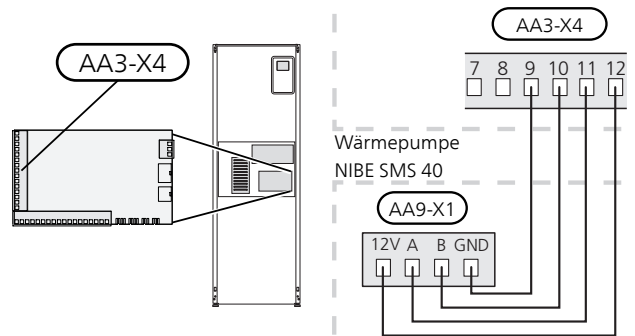

F1245, F1255

Anschlussklemme X1 an der SMS-Platine (AA9) in NIBE SMS 40 wird mit Anschlussklemme X4:9-12 an der Eingangsplatine (AA3) in der Wärmepumpe verbunden.

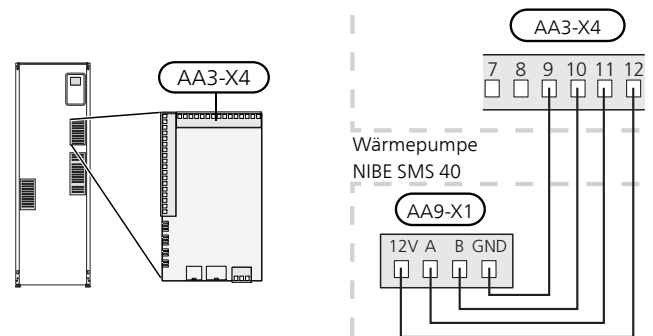

F1345 OHNE 2.0

Klemme X1 an der SMS-Platine (AA9) in NIBE SMS 40 wird mit Klemme X6:4-7 in der Wärmepumpe verbunden.

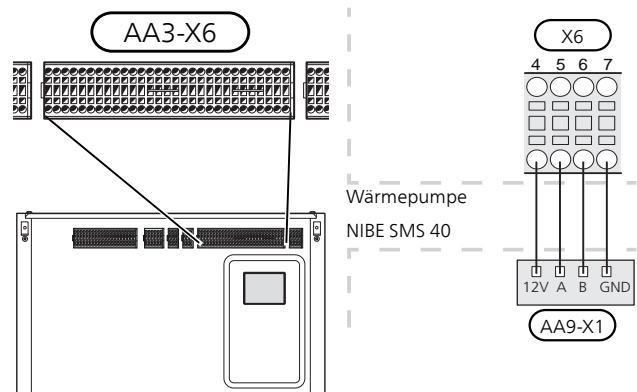

F1345 MIT 2.0, F1355

Klemme X1 an der SMS-Platine (AA9) in NIBE SMS 40 wird mit Klemme AA101-X10:7-10 in der Wärmepumpe verbunden.

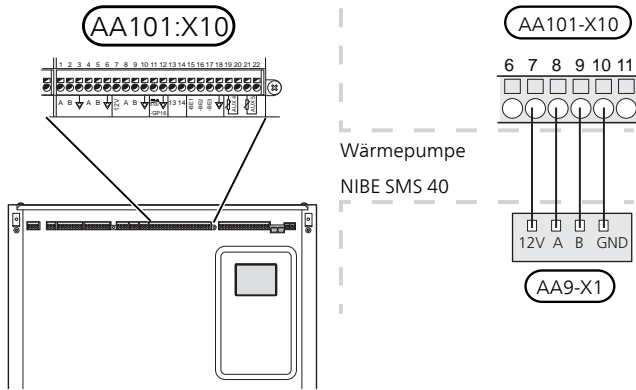

SMO 40

Anschlussklemme X1 an der SMS-Platine (AA9) in NIBE SMS 40 wird mit Anschlussklemme X4:9-12 an der Eingangsplatine (AA3) im Regelgerät verbunden.

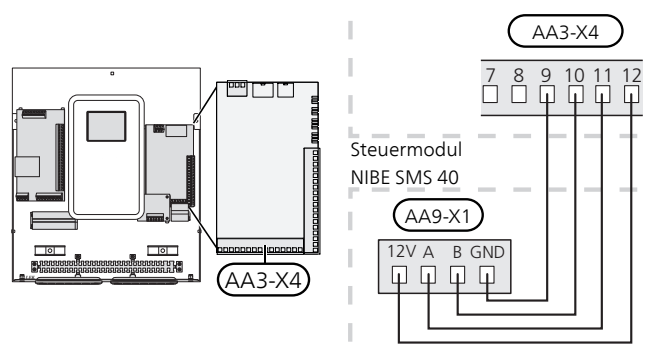

F370, F470, F730, F750

Anschlussklemme X1 an der SMS-Platine (AA9) in NIBE SMS 40 wird mit Anschlussklemme X4:9-12 an der Eingangsplatine (AA3) in der Wärmepumpe verbunden.

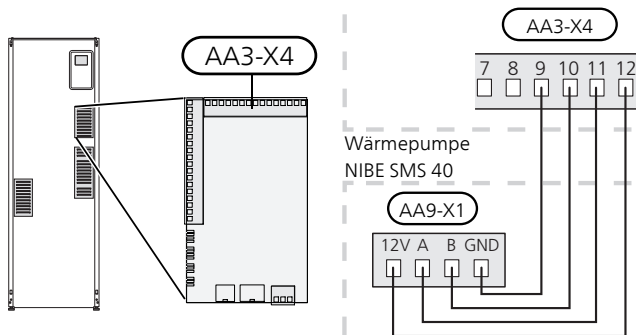

NIBE SMS 40 ZUSAMMEN MIT MODBUS 40 ODER RMU 40

Wenn NIBE SMS 40 gemeinsam mit MODBUS 40, angeschlossen werden soll, muss MODBUS 40 als erste Einheit mit der Anschlussklemme des Klimatisierungssystems verbunden werden.

Wenn NIBE SMS 40 gemeinsam mit RMU 40 angeschlossen werden soll, muss NIBE SMS 40 als erste Einheit mit der Anschlussklemme des Klimatisierungssystems verbunden werden.

Der Anschluss für und von NIBE SMS 40 erfolgt an Anschlussklemme AA9:X1.

Es können maximal zwei Einheiten mit dem Klimatisierungssystem verbunden werden.

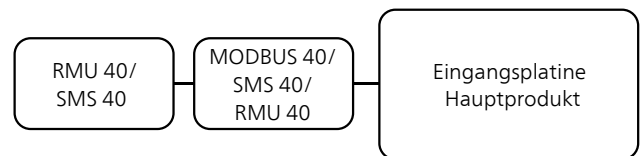

VVM 225, VVM 310, VVM 320, VVM 325, VVM 500

Anschlussklemme X1 an der SMS-Platine (AA9) in NIBE SMS 40 wird mit Anschlussklemme X4:9-12 an der Eingangsplatine (AA3) in der Inneneinheit verbunden.

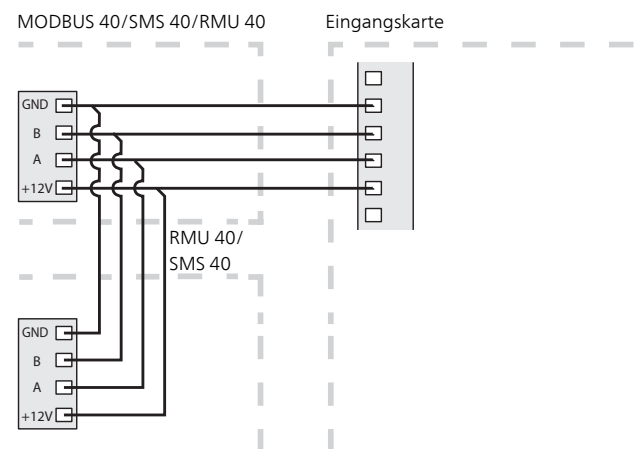
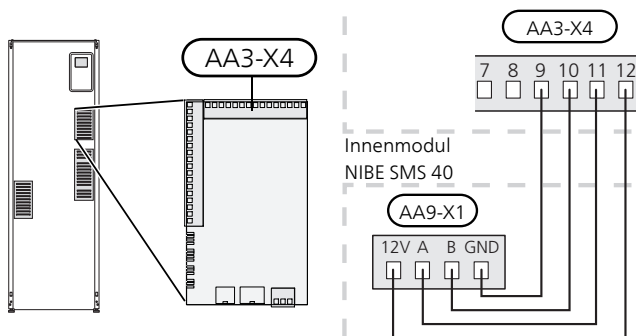

EINSTELLUNGEN

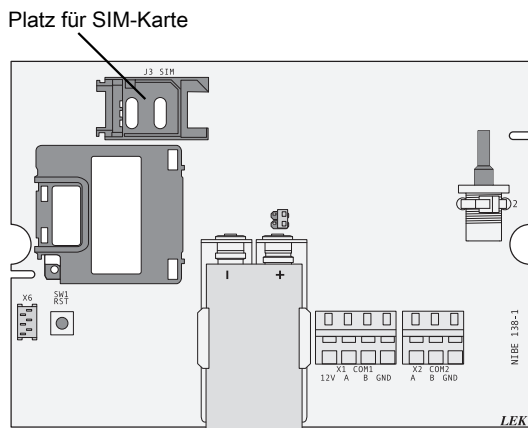
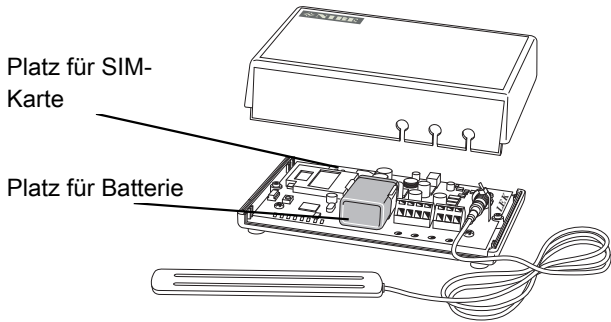

Einsetzen der SIM-Karte:

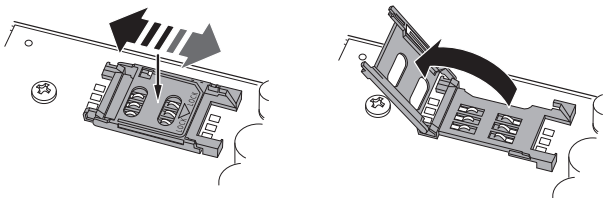

1. Schieben Sie vorsichtig die Halterung zur Seite.
2. Klappen Sie die Halterung auf. Positionieren Sie danach die SIM-Karte am Verschluss der Kartenhalterung.

Wenn NIBE SMS 40 auch bei einem Stromausfall einen SMS-Versand ausführen soll, gehen Sie wie folgt vor:

- Setzen Sie einen Alkali 9V Block auf die Platine in NIBE SMS 40.
- Setzen Sie die Steckbrücke gemäß der folgenden Abbildung auf.

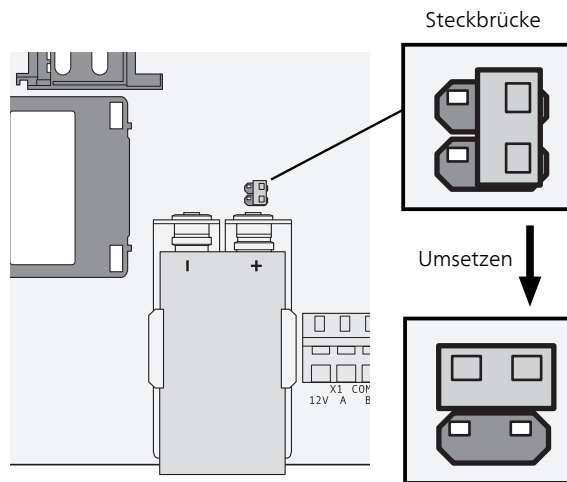

ACHTUNG!

Der PIN-Code muss deaktiviert sein. Im Falle einer Prepaid-Karte muss sich ein ausreichender Betrag auf der Karte befinden.

Schnellstartassistent

Die Programmeinstellung von NIBE SMS 40 kann per Startassistent oder direkt im Menüsystem vorgenommen werden.

1. Starten Sie die Wärmepumpe/Inneneinheit und treffen Sie folgende Auswahl: NIBE SMS 40 in Menü 5.2 „Systemeinst.“ (Menü 5.2.4 „Zubehör“ für NIBE F1345, F1355, VVM 225, VVM 310, VVM 320, VVM 325 und VVM 500).
2. Wechseln Sie zu Menü 4.1.4 in der Wärmepumpe/Inneneinheit (Menü 5.3.5, sofern die Wärmepumpe/Inneneinheit Softwareversion 2041 oder niedriger aufweist). Tragen Sie die Mobiltelefonnummern ein, von denen aus Änderungen und Statusabfragen für die Wärmepumpe/Inneneinheit ausgeführt werden dürfen. Die Mobiltelefonnummern müssen mit Landesvorwahl eingegeben werden, z.B. +46XXXXXXXX.
3. Wenn Sie bei einem Alarm eine SMS-Nachricht empfangen wollen, aktivieren Sie das Kontrollkästchen rechts neben der Telefonnummer.

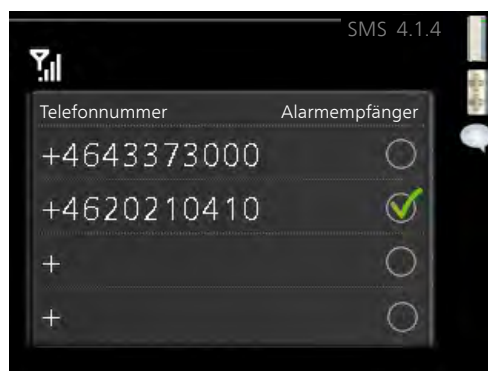



HINWEIS!

Die angegebenen Telefonnummern müssen in der Lage sein, SMS-Nachrichten zu empfangen.

Kontakt mit NIBE SMS 40

NIBE SMS 40 sendet eine SMS bei Stromausfall, wenn das Klimatisierungssystem nach einem Stromausfall startet und wenn ein Alarm aktiv ist. Diese Nachrichten werden nur an Alarmempfänger gesendet (Menü 4.1.4, Menü 5.3.5, wenn Ihr Klimatisierungssystem mit einer Softwareversion bis 2041 arbeitet).



ACHTUNG!

Der von NIBE SMS 40 ein- und ausgehende Befehl ist stets als *ein* Wort zu schreiben, z.B. "?Solar".

SMS-BEFEHLE FÜR BETRIEBSINFORMATIONEN

Folgende Befehle können an NIBE SMS 40 gesendet werden, um Betriebsinformationen zu Ihrem Klimatisierungssystem abzurufen:

Befehl	Antwort	Beschreibung
?status	betr: auto/Nur Zusatzheiz.	Betriebsmodus
	reg1: -10-10	Temperatur (Parallelverschiebung der Heizkurve in Systemen ohne Raumfühler)
	reg2: -10-10	Temperatur (Parallelverschiebung der Heizkurve in Systemen ohne Raumfühler), Klimatisierungssystem 2 ¹⁾
	reg3: -10-10	Temperatur (Parallelverschiebung der Heizkurve in Systemen ohne Raumfühler), Klimatisierungssystem 3 ¹⁾
	reg4: -10-10	Temperatur (Parallelverschiebung der Heizkurve in Systemen ohne Raumfühler), Klimatisierungssystem 4 ¹⁾
	raum1: 5-30	Temperatur (Einstellung der Raumtemperatur in Systemen mit Raumfühler)
	raum2: 5-30	Temperatur (Einstellung der Raumtemperatur in Systemen mit Raumfühler), Klimatisierungssystem 2 ¹⁾
	raum3: 5-30	Temperatur (Einstellung der Raumtemperatur in Systemen mit Raumfühler), Klimatisierungssystem 3 ¹⁾
	raum4: 5-30	Temperatur (Einstellung der Raumtemperatur in Systemen mit Raumfühler), Klimatisierungssystem 4 ¹⁾
	vkbw: ein/aus	Vorübergehender Luxus (Brauchwasser)
	vent: 0/1/2/3/4	Ventilator Drehzahl. 0=normale Ventilator Drehzahl ^{2), 3+1), 4+1)}
	Urlaub: ein/aus	Urlaubseinstellung
?verd.	Status: aktiv/aus	Verdichterstatus ^{2), 3)}
	Anzahl der Starts: nn	Anzahl Verdichterstarts ^{2), 3)}
	Ges.betr.zeit: nn	Gesamtbetriebszeit, Verdichter und Elektroheizpatrone ^{2), 3)}
	- davon Brauchwasser: nn	Gesamtbetriebszeit, Brauchwasser ^{2), 3)}
?komp/?komps1 – ?komps8	Status: aktiv/aus	Verdichterstatus je Kältemodul (EP14 bzw. EP15) ⁴⁾ Verdichterstatus je Außeneinheit (EB10X) ⁷⁾
	Anzahl der Starts: nn	Anzahl Verdichterstarts je Kältemodul (EP14 bzw. EP15) ^{4), 7)}
	Ges.betr.zeit: nn	Gesamtbetriebszeit, Verdichter je Kältemodul (EP14 bzw. EP15) ^{4), 7)}
	- davon Brauchwasser: nn	Gesamtbetriebszeit, Brauchwasser je Kältemodul (EP14 bzw. EP15) ^{4), 7)}
?akomp	Heizung: nn	Anzahl Verdichter, die Wärme erzeugen ^{4), 7)}
	Brauchwasser: nn	Anzahl Verdichter, die Brauchwasser bereiten ^{4), 7)}
	Pool: nn	Anzahl Verdichter für die Erwärmung von Pool 1 ^{4+1), 7+1)}
	Pool 2: nn	Anzahl Verdichter für die Erwärmung von Pool 2 ^{4+1), 7+1)}
?temp.	vor: nn	Vorlauftemperatur

Befehl	Antwort	Beschreibung
	rück: nn	Rücklaufzeittemperatur
	außen: nn	Außentemperatur
	innen: nn	Innentemperatur. Ist kein Raumfühler installiert/aktiviert, erscheint -
	bervor: nn	Berechnete Vorlaufzeittemperatur
	GM: nn	Gradminuten
	WQein: nn	Wärmequellenmedium-Eingangstemperatur ^{3), 4)}
	WQaus: nn	Wärmequellenmedium-Ausgangstemperatur ^{3), 4)}
	bw: nn	Brauchwassertemperatur
?Solar	Pumpe: aktiv/aus	Ladepumpenstatus für Solarzubehör ¹⁾
	BT53: nn	Solar Kollektortemperatur ¹⁾
	BT54: nn	Solarspeichertemperatur, Rohrwärmeübertrager ¹⁾
	BT55: nn	Solarspeichereremperatur, Oberteil ²⁺¹⁾
?ZH-St	Status: blockiert/aus/nn kW ^{2), 3), 5)/nn (Stufenanzahl)⁴⁾}	Status der Zusatzheizung
	Zeitfaktor: nn	Zeitfaktor der Zusatzheizung ^{2), 3), 4), 5), 7)}
	- davon Brauchwasser: nn	Gesamtbetriebszeit, Brauchwasser ⁶⁾

1) Zubehör erforderlich.

2) Gilt für F370, F470, F730 und F750

3) Gilt für F1145/F1155 und F1245/F1255

4) Gilt für F1345/F1355

5) Gilt für VVM 225, VVM310, VVM320, VVM 325 und VVM 500

6) Gilt für F730 und F750

7) Gilt für SMO 40

BEISPIEL

Zur Kontrolle des gewählten Betriebsmodus wird folgende SMS-Nachricht gesendet: ?status

Der Befehl wird mit einer Statusmeldung beantwortet.

SMS-BEFEHLE FÜR EINSTELLUNGSÄNDERUNGEN

Folgende Befehle können genutzt werden, um über NIBE SMS 40 Änderungen an Ihrem Klimatisierungssystem vorzunehmen.



ACHTUNG!

Der an NIBE SMS 40 gesendete Änderungsbefehl wird mit einem Leerzeichen zwischen dem Befehl und dem gewünschten Wert geschrieben.

Um z. B. „Vorübergehender Luxus, Brauchwasser“ für 12 h zu aktivieren, senden Sie eine SMS mit dem Text „!vebk. 12“

Der Befehl wird mit einer Statusmeldung beantwortet.

Befehl	Parameter	Antwort	Beschreibung
!b.mod	0/1	?status	Betriebsmodus ändern Auto/nur Zusatzheizung
!vebk.	0/3/6/12	?status	Vorübergehender Luxus, Brauchwasser. 0/3/6/12 h.
!reg.1	-10-10	?status	Temperatur (Parallelverschiebung der Heizkurve in Systemen ohne Raumfühler)
!reg.2	-10-10	?status	Temperatur (Parallelverschiebung der Heizkurve in Systemen ohne Raumfühler), Klimatisierungssystem 2 ¹⁾
!reg.3	-10-10	?status	Temperatur (Parallelverschiebung der Heizkurve in Systemen ohne Raumfühler), Klimatisierungssystem 3 ¹⁾
!reg.4	-10-10	?status	Temperatur (Parallelverschiebung der Heizkurve in Systemen ohne Raumfühler), Klimatisierungssystem 4 ¹⁾
!rst1	5-30	?status	Temperatur (Einstellung der Raumtemperatur in Systemen mit Raumfühler)
!rst2	5-30	?status	Temperatur (Einstellung der Raumtemperatur in Systemen mit Raumfühler), Klimatisierungssystem 2 ¹⁾
!rst3	5-30	?status	Temperatur (Einstellung der Raumtemperatur in Systemen mit Raumfühler), Klimatisierungssystem 3 ¹⁾
!rst4	5-30	?status	Temperatur (Einstellung der Raumtemperatur in Systemen mit Raumfühler), Klimatisierungssystem 4 ¹⁾
!url.	1/0	?status	Aktivierung/Deaktivierung der Urlaubseinstellung ⁵⁾
!alarm			Setzt Alarm zurück
!!lüft.	0/1/2/3/4		Ventilatorgeschwindigkeit ändern. 0=normale Ventilator-drehzahl ²⁾ , 3+1), 4+1)

1) Zubehör erforderlich.

2) Gilt für F370, F470, F730 und F750

3) Gilt für F1145/F1155 und F1245/F1255

4) Gilt für F1345/F1355

5) Vor einer Aktivierung der Urlaubseinstellung müssen Sie im Klimatisierungssystem festlegen, wie sich die Anlage bei aktiviertem Urlaubsmodus verhalten soll. Weitere Informationen entnehmen Sie dem Installateurhandbuch für Ihr Klimatisierungssystem.

Fehlersuche

NIBE SMS 40 BESITZT KEINEN KONTAKT MIT DEM GSM-NETZ.

NIBE SMS 40 reagiert nicht auf SMS-Befehle und ein Symbol für eine Verbindungsunterbrechung zum GSM-Netz erscheint in Menü 4.1.4 des Klimatisierungssystems (bzw. in Menü 5.3.5, wenn Ihre Anlage mit einer Softwareversion bis 2041 arbeitet).

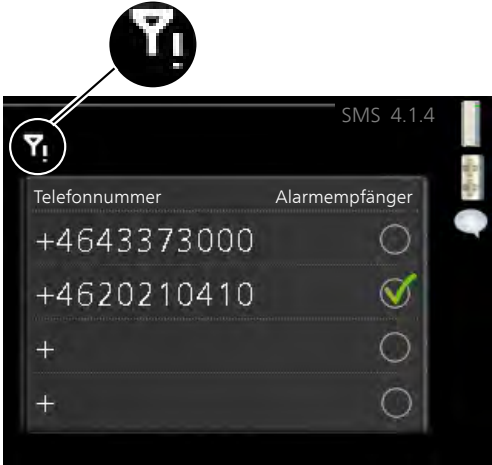

Kontrollieren Sie Folgendes:

- NIBE SMS 40 ist in Menü 5.2.4 im Klimatisierungssystem aktiviert.
- Die Telefonnummer wird mit Landesvorwahl angegeben (siehe Abbildung).
- "Alarmempfänger" ist gemäß Abbildung aktiviert.
- Eine eventuelle Prepaid-Karte ist aufgeladen.
- Die SIM-Karte ist korrekt eingesetzt.
- Die Antenne ist korrekt positioniert.
- Der PIN-Code ist deaktiviert.

NIBE SMS 40 BESITZT KEINEN KONTAKT MIT DEM KLIMATISIERUNGSSYSTEM

- Alarm auf dem Display der Wärmepumpe/des Innenmoduls.
 - Siehe Abschnitt zu Betriebsstörungen im Handbuch für die Wärmepumpe/das Innenmodul.
- Falsch verbundene Kabel zwischen NIBE SMS 40 und Wärmepumpe/Innenmodul.

KEINE ANTWORT AUF SMS-NACHRICHT

- Die Telefonnummer ist nicht in Menü 4.1.4 des Klimatisierungssystems registriert (bzw. in Menü 5.3.5, wenn Ihre Anlage mit einer Softwareversion bis 2041 arbeitet).
- Das Telefon nutzt eine SMS-App. Deaktivieren Sie in diesem Fall die App, um festzustellen, ob diese Nachrichten von NIBE SMS 40 blockiert.

NIEDRIGES BATTERIENIVEAU

Wenn das Batterieniveau auf Niveau 1 sinkt, wird eine SMS mit der Meldung „Niedriges Batterieniveau“ gesendet.

Niveau 5 entspricht einer vollgeladenen Batterie und Niveau 0 einer entladenen Batterie.

RESET VON NIBE SMS 40

Drücken Sie die Resettaste, um die Einheit zurückzusetzen (siehe Abbildung). Danach wird die Einheit neu gestartet. Die Einstellungen für das Klimatisierungssystem (wie z.B. die Telefonnummer) werden durch den Reset nicht geändert.

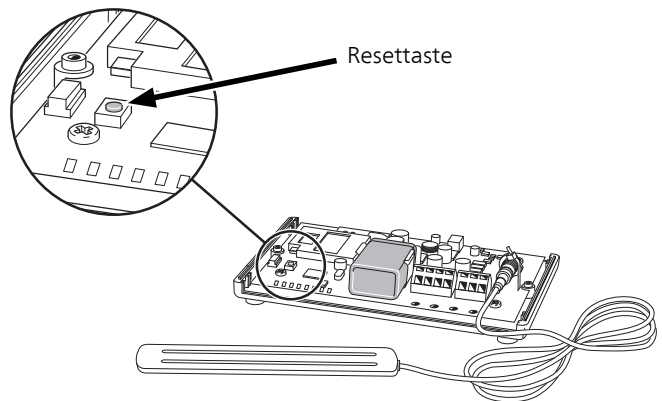

ACHTUNG!

Bei einem Wechsel der SIM-Karte in NIBE SMS 40 muss das Klimatisierungssystem neu gestartet werden.

Technische Daten

TECHNISCHE DATEN



NIBE SMS 40		
Nennspannung		12 V GS 45-80 mA
GSM	(MHz)	850/900/1 800/1 900
Batterie		9 V Alkaline
Breite	(mm)	154
Tiefe	(mm)	108
Höhe	(mm)	38
Art.nr.		067 073

SCHALTPLAN

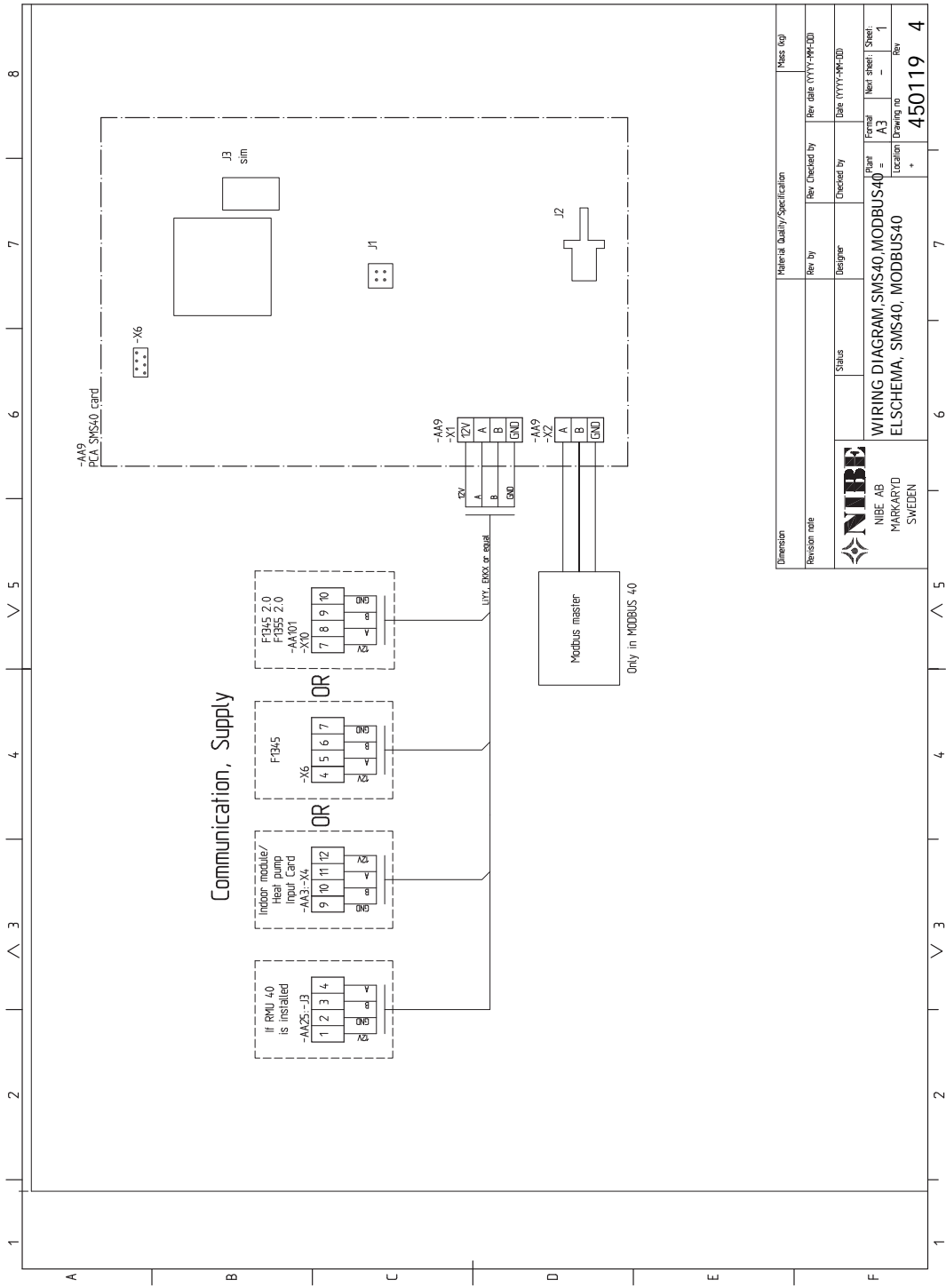

Dimension	Material Quality/Specification		Misc. tag	
Revision note	Rev. by	Rev. Checked by	Rev. date (YYYY-MM-DD)	
 NIBE AB MARKARYD SWEDEN	Status	Designer	Checked by	Date (YYYY-MM-DD)
	WIRING DIAGRAM, SMS40 MODBUS40 ELSHEMA, SMS40, MODBUS40			Part no. Location
				450119 4

Suomeksi

Yleistä

NIBE SMS 40:lla voit ohjata ja valvoa NIBE-lämmitysjärjestelmääsi matkapuhelimella lähetettävillä tekstiviesteillä. Jotta tämä toimisi, NIBE SMS 40 on varustettava voimassa olevalla GSM-liittymällä.

Käytettävän puhelimen on oltava varustettu 2G-tuella. Prepaid-kortti tai liittymä toimivat yhtä hyvin. Prepaid-kortille on kuitenkin ladattava säännöllisesti puheaikaa, jotta se ei deaktivoitu.



HUOM!

Tarkasta, että SIM-korttia voi käyttää tekstiviestien lähettämiseen.

Poista PIN-koodin tarkastus käytöstä. Sen voit tehdä matkapuhelimella tai kortin myyjällä.

YHTEENSOPIVAT TUOTTEET

- F1145
- F1155
- F1245
- F1255
- F1345
- F1355
- F370
- F470
- F730
- F750
- VVM 225
- VVM 310
- VVM 320
- VVM 325
- VVM 500
- SMO 40

SISÄLTÖ

- 1 kpl Kojerasia
- 1 kpl Antenni (2,5 m)
- 1 kpl Seinäteline



MUISTA!

Lämmitysjärjestelmän ohjelmiston on oltava uusin suositeltu versio tai uudempi kuin 3000. Ellei näin ole, lataa uusin suositeltu ohjelmisto-versio USB-muistille osoitteesta www.nibeuplink.com ja asenna se.

Asennus

NIBE SMS 40 voidaan asettaa tasaiselle alustalle tai se voidaan ripustaa seinälle. Jos NIBE SMS 40 ripustetaan seinälle, pitää käyttää mukana toimitettua seinätelinettä.

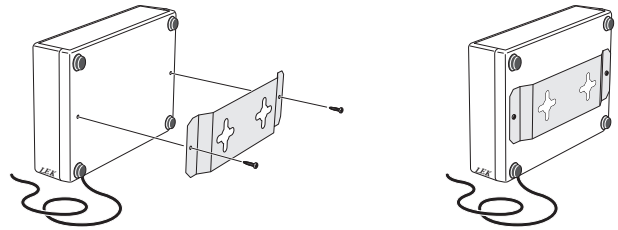

HUOM!

Seinälle asennettaessa antennikaapelin aukon pitää olla alaspäin, jotta vettä ei pääse valumaan NIBE SMS 40:iin.



HUOM!

NIBE SMS 40:a ei saa asentaa ulos.

NIBE SMS 40-yksikössä valmiiksi asennettu antenni. Antennissa on pala itseliimautuvaa teippiä, jolla antenni voidaan kiinnittää esim. ikkunaan, jos kuuluvuus asennuspaikalla on huono.

Sähköasennukset



HUOM!

Sähköasennukset saa tehdä vain valtuutettu sähköasentaja.

Sähköasennukset ja johtimien veto on tehtävä voimassa olevien määräysten mukaisesti.

Lämmitysjärjestelmän pitää olla jännitteetön NIBE SMS 40:n asennuksen aikana.

F1345:n sähköliitännät riippuvat lämpöpumpun valmistusajankohdasta. Nähdäksesi oman F1345-lämpöpumpun liitännät tarkasta onko liittimien yläpuolella oikealla puolella kuvan mukainen merkintä "2.0".

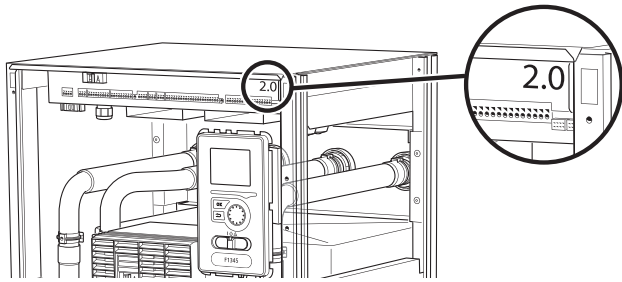

Kytkentäkaavio on tämän asennusohjeen lopussa.

TIEDONSIIRRON KYTKENTÄ

NIBE SMS 40

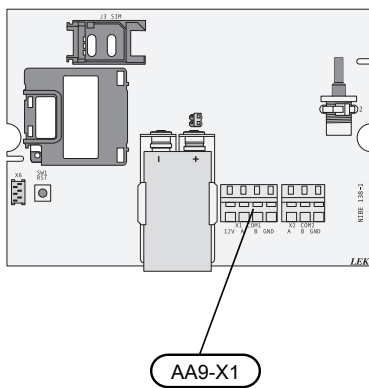

Käytä seuraavissa kytkennöissä kaapelia LiYY, EKKX tai vastaavaa.

F1145, F1155

Liitin X1 SMS-kortissa (AA9) NIBE SMS 40:ssa kytketään liittimeen X4:9-12 tulokortissa (AA3) lämpöpumpussa.

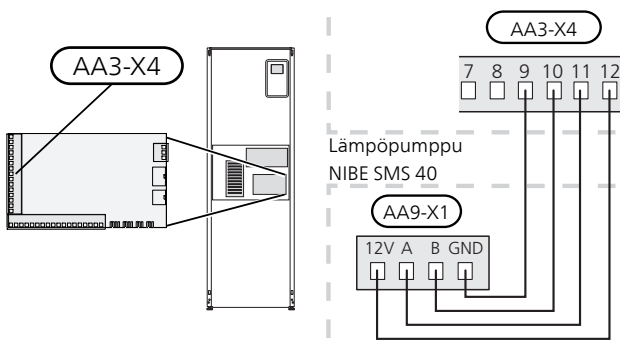

F1245, F1255

Liitin X1 SMS-kortissa (AA9) NIBE SMS 40:ssa kytketään liittimeen X4:9-12 tulokortissa (AA3) lämpöpumpussa.

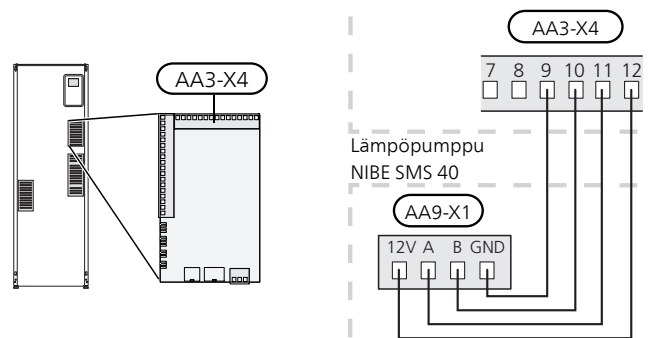

F1345 ILMAN 2.0

Liitin X1 NIBE SMS 40:n SMS-kortissa (AA9) kytketään lämpöpumpun liittimeen X6:4-7.

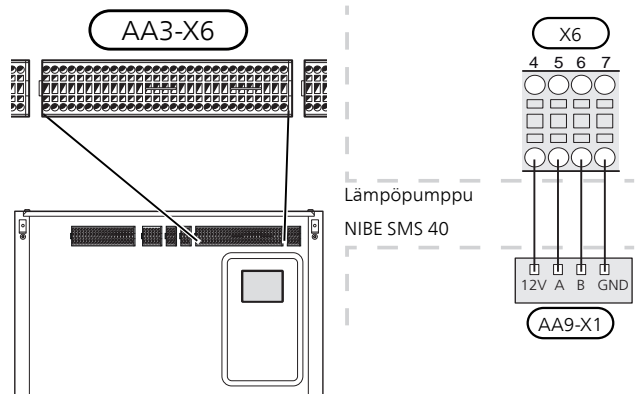

F1345 JA 2.0, F1355

Liitin X1 NIBE SMS 40:n SMS-kortissa (AA9) kytketään lämpöpumpun liittimeen AA101-X10:7-10.

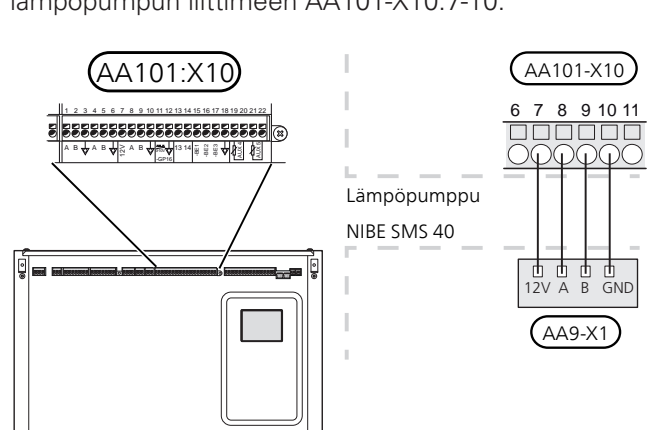

F370, F470, F730, F750

Liitin X1 SMS-kortissa (AA9) NIBE SMS 40:ssa kytketään liittimeen X4:9-12 tulokortissa (AA3) lämpöpumpussa.

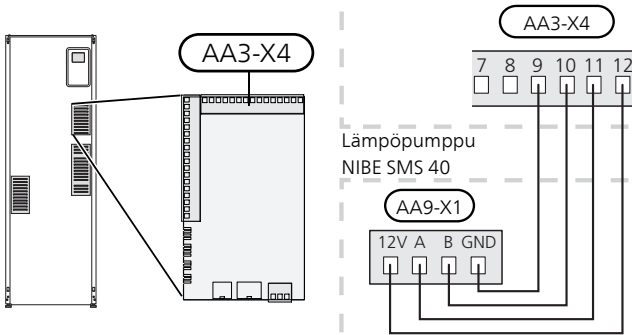

VVM 225, VVM 310, VVM 320, VVM 325, VVM 500

Liitin X1 SMS-kortissa (AA9) NIBE SMS 40:ssa kytketään liittimeen X4:9-12 tulokortissa (AA3) sisäyksikössä.

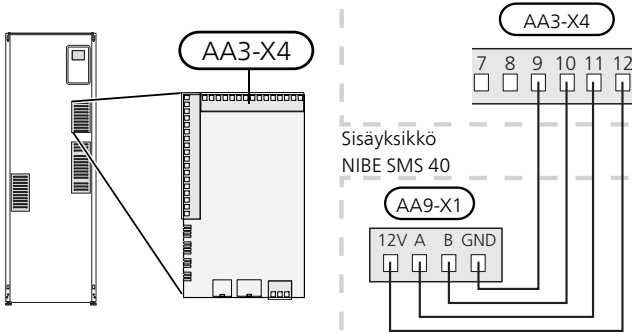

SMO 40

Liitin X1 SMS-kortissa (AA9) NIBE SMS 40:ssa kytketään liittimeen X4:9-12 tulokortissa (AA3) ohjausyksikössä.

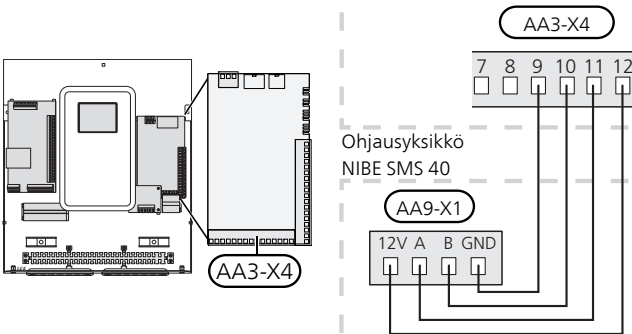

NIBE SMS 40 JA MODBUS 40 TAI RMU 40

Jos NIBE SMS 40 ja MODBUS 40, yhdistetään, MODBUS 40:n täytyy olla ensimmäinen lämmitysjärjestelmän liitinriimaan kytketty yksikkö.

Jos NIBE SMS 40 ja RMU 40 yhdistetään, NIBE SMS 40:n täytyy olla ensimmäinen lämmitysjärjestelmän liitinriimaan kytketty yksikkö.

NIBE SMS 40:n kytkennät tehdään liittimeen AA9:X1.

Lämmitysjärjestelmään voi liittää enintään kaksi yksikköä.

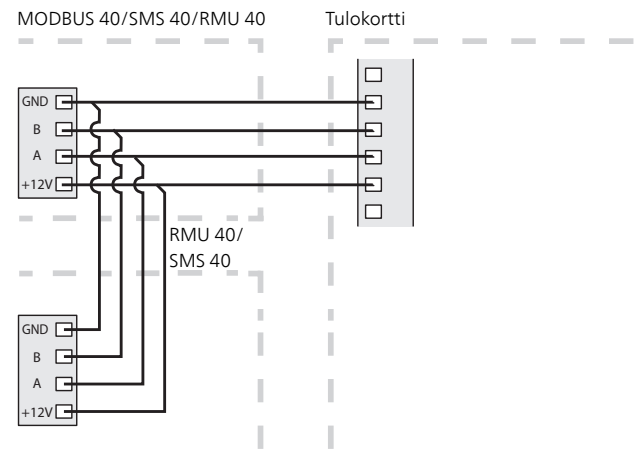
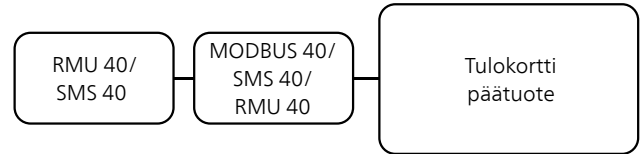

ASETUKSET

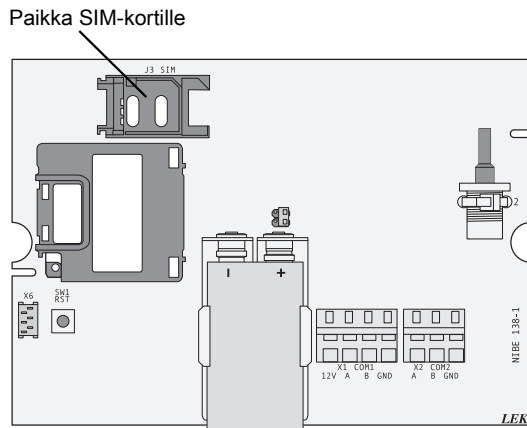
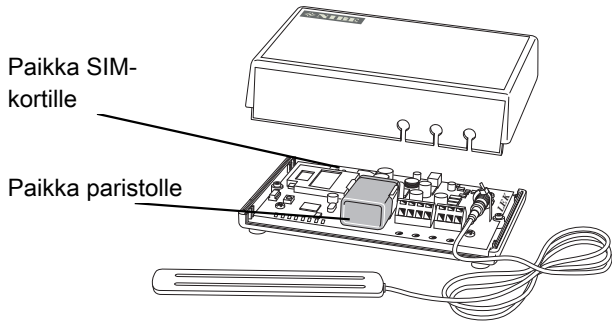

SIM-kortin asennus:

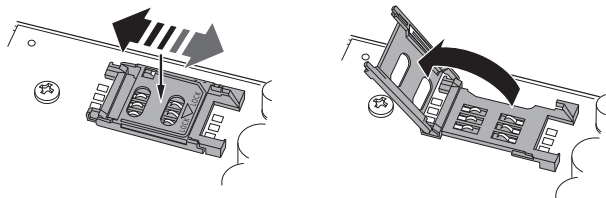

1. Työnnä pidin varovasti sivuun.
2. Käännä pidin ylös, aseta sitten SIM-kortti sitten kortinpitimen kanteen.

Jos haluat, että NIBE SMS 40 voi lähettää tekstiviestin sähkökatkoksen yhteydessä, sinun täytyy:

- Aseta 9V alkaliparisto NIBE SMS 40 piirikortille.
- Asettaa sanka alla olevan kuvan mukaan.

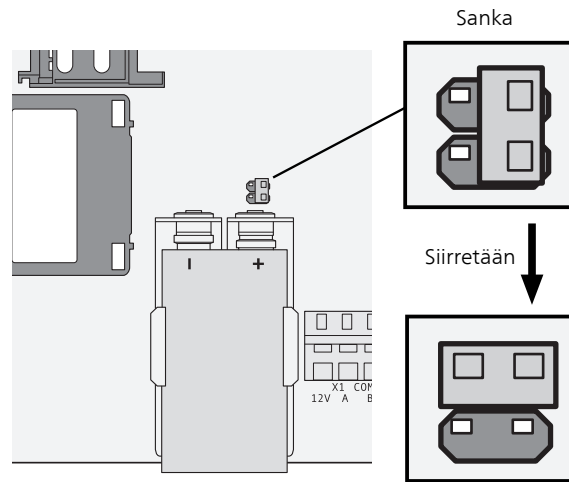

MUISTA!

PIN-koodin pitää olla deaktivoitu ja Prepaid-kortille pitää olla ladattuna puheaikaa.

Aloitussopas

NIBE SMS 40:n asetukset voidaan tehdä aloitusoppaassa tai suoraan valikkojärjestelmässä.

1. Käynnistä lämpöpumppu/sisäyksikkö ja valitse NIBE SMS 40 valikossa 5.2 "järjestelmäasetukset" (valikko 5.2.4 "lisävarusteet" NIBE F1345, F1355, VVM 225, VVM 310, VVM 320, VVM 325 ja VVM 500).
2. Mene lämpöpumpun/sisäyksikön valikkoon 4.1.4 (valikko 5.3.5 jos lämpöpumpun/sisäyksikön ohjelmistoversio on 2041 tai vanhempi) ja syötä matkapuhelinnumero, jolla on oikeus muuttaa ja lukea lämpöpumpun/sisäyksikön tila. Numero pitää antaa muodossa +358 XXXXXXXX.
3. Jos haluat saada SMS-tekstiviestin hälytyksen yhteydessä, merkitse ruutu puhelinnumeron oikealla puolella.

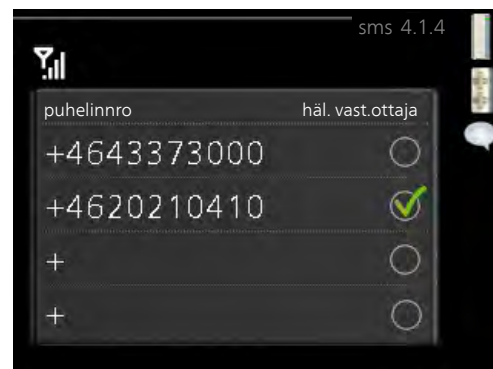

HUOM!

Numeron pitää olla sellainen, johon voi lähettää SMS-viestejä.

Yhteys NIBE SMS 40 -lämpöpumppuun

NIBE SMS 40 lähettää tekstiviestin sähkökatkoksen yhteydessä, kun lämmitysjärjestelmä käynnistyy sähkökatkoksen jälkeen sekä pysyvän hälytyksen yhteydessä. Nämä viestit lähetetään vain hälytysten vastaanottajalle (valikko 4.1.4, valikko 5.3.5 jos lämmitysjärjestelmän ohjelmistoversio on 2041 tai vanhempi)



MUISTA!

Komento, joka lähetetään yksikköön/yksiköstä NIBE SMS 40 on aina kirjoitettava *yhtenä* sanana, esim. "?aurinko".

SMS-KÄSKY KÄYTTÖTIEDOILLE

NIBE SMS 40:lle voi lähettää seuraavat käskyt lämmitysjärjestelmän käytitietoja varten:

Käsky	Vastaus	Kuvaus
?tila	käyttö: auto/vain lisäys	Käyttötila
	säätö1: -10-10	Lämpötila (lämpökäyrän muutos järjestelmissä ilman huoneanturia)
	säätö2: -10-10	Lämpötila (lämpökäyrän siirto järjestelmissä ilman huoneanturia), lämmitysjärjestelmä 2 ¹⁾
	säätö3: -10-10	Lämpötila (lämpökäyrän siirto järjestelmissä ilman huoneanturia), lämmitysjärjestelmä 3 ¹⁾
	säätö4: -10-10	Lämpötila (lämpökäyrän siirto järjestelmissä ilman huoneanturia), lämmitysjärjestelmä 4 ¹⁾
	huone1: 5-30	Lämpötila (huonelämpötilan asetus järjestelmissä huoneanturilla)
	huone2: 5-30	Lämpötila (huonelämpötilan asetus järjestelmissä huoneanturilla), lämmitysjärjestelmä 2 ¹⁾
	huone3: 5-30	Lämpötila (huonelämpötilan asetus järjestelmissä huoneanturilla), lämmitysjärjestelmä 3 ¹⁾
	huone4: 5-30	Lämpötila (huonelämpötilan asetus järjestelmissä huoneanturilla), lämmitysjärjestelmä 4 ¹⁾
	tllv: päälle/pois	Tilapäinen lisäkäyttövesi
	iv: 0/1/2/3/4	Puhaltimen nopeus. 0=normaali nopeus ²⁾ , 3+1), 4+1)
	loma: päälle/pois	Loma-asetus
?komp	tila: suorita/pois	Kompressorin tila ²⁾ , ³⁾
	käynnistysten lukumäärä: nn	Kompressorikäynnistysten lukumäärä ²⁾ , ³⁾
	kokonaiskäyttöaika: nn	Kokonaiskäyntiaika, kompressori ja sähkövastus ²⁾ , ³⁾
	- josta käyttövesi: nn	Kokonaiskäyntiaika, käyttövesi ²⁾ , ³⁾
?komp1/?komp8	tila: suorita/pois	Kompressorin tila jäähdytysmoduulia kohti (EP14 ja EP15) ⁴⁾ Kompressoritila ulkoyksikköä kohti (EB10X) ⁷⁾
	käynnistysten lukumäärä: nn	Kompressorikäynnistysten lukumäärä jäähdytysmoduulia kohti (EP14 ja EP15) ⁴⁾ , ⁷⁾
	kokonaiskäyttöaika: nn	Kokonaiskäyntiaika, kompressori jäähdytysmoduulia kohti (EP14 ja EP15) ⁴⁾ , ⁷⁾
	- josta käyttövesi: nn	Kokonaiskäyntiaika, käyttövesi jäähdytysmoduulia kohti (EP14 ja EP15) ⁴⁾ , ⁷⁾
?akomp	lämmitys: nn	Lämpöä tuottavien kompressorien lukumäärä ⁴⁾ , ⁷⁾
	käyttövesi: nn	Käyttövettä lämmittävien kompressorien lukumäärä ⁴⁾ , ⁷⁾
	allas: nn	Allasta 1 lämmittävien kompressorien lukumäärä ⁴⁺¹⁾ , ⁷⁺¹⁾
	allas 2: nn	Allasta 2 lämmittävien kompressorien lukumäärä ⁴⁺¹⁾ , ⁷⁺¹⁾
?lämpöt	meno: nn	Menolämpötila
	paluu: nn	Paluujohdon lämpötila
	ulko: nn	Ulkolämpötila
	sisä: nn	Sisälämpötila. Ellei huoneanturia ole asennettu/aktivoitu, näytetään -
	lask.meno:nn	Laskettu menolämpötila
	GM: nn	Asteminuutit
	LKsis: nn	Lämmönkeruunesteen tulolämpötila ³⁾ , ⁴⁾

Käskey	Vastaus	Kuvaus
	LKulos: nn	Lämmönkeruunesteen menolämpötila ^{3), 4)}
	lv: nn	Käyttöveden lämpötila
?aurinko	pumppu: suorita/pois	Aurinkokeräimen latauspumpun tila ¹⁾
	BT53: nn	Aurinkokeräimen lämpötila ¹⁾
	BT54: nn	Aurinkosäiliön lämpötila, kierukka ¹⁾
	BT55: nn	Aurinkosäiliön lämpötila, yläosa ²⁺¹⁾
?ts	tila: estetty/pois/nn kW ^{2), 3), 5)/ nn (portaiden määrä)⁴⁾}	Lisälämmönlähteen tila
	aikakerroin: nn	Lisälämmönlähteen aikakerroin ^{2), 3), 4), 5), 7)}
	- josta käyttövesi: nn	Kokonaiskäyntiaika, käyttövesi ⁶⁾

1) Vaatii lisävarusteen

2) Koskee F370, F470, F730 ja F750

3) Koskee F1145/F1155 ja F1245/F1255

4) Koskee F1345/F1355

5) Koskee VVM 225, VVM310, VVM320 VVM 325 ja VVM 500

6) Koskee F730 ja F750

7) Koskee SMO 40

ESIMERKKI

Valittu käyttötila tarkastetaan lähettämällä SMS-viesti: ?tila

Käskyyn vastataan tilaviestillä.

SMS-KÄSKY ASETUSTEN MUUTTAMISELLE

Voit käyttää seuraavia käskyjä, kun haluat tehdä muutoksia lämmitysjärjestelmään NIBE SMS 40:n kautta.



MUISTA!

NIBE SMS 40:een lähetettävissä muutuskäskyissä on oltava välilyönti käskyn ja halutun arvon välillä. Kun haluat esimerkiksi aktivoida "Tilapäinen lisäkäyttövesi" 12:ssa, lähetä tekstiviesti "!tlvv 12" Käskyyän vastataan tilaviestillä.

Käsky	Parametri	Vastaus	Kuvaus
!käynti	0/1	?tila	Muuta käyttötila Auto/pelkkä lisä
!tlvv	0/3/6/12	?tila	Tilapäinen lisäkäyttövesi. 0/3/6/12 tuntia.
!säätö1	-10-10	?tila	Lämpötila (lämpökäyrän muutos järjestelmissä ilman huoneanturia)
!säätö2	-10-10	?tila	Lämpötila (lämpökäyrän siirto järjestelmissä ilman huoneanturia), lämmitysjärjestelmä 2 ¹⁾
!säätö3	-10-10	?tila	Lämpötila (lämpökäyrän siirto järjestelmissä ilman huoneanturia), lämmitysjärjestelmä 3 ¹⁾
!säätö4	-10-10	?tila	Lämpötila (lämpökäyrän siirto järjestelmissä ilman huoneanturia), lämmitysjärjestelmä 4 ¹⁾
!huonel1	5-30	?tila	Lämpötila (huonelämpötilan asetus järjestelmissä huoneanturilla)
!huonel2	5-30	?tila	Lämpötila (huonelämpötilan asetus järjestelmissä huoneanturilla), lämmitysjärjestelmä 2 ¹⁾
!huonel3	5-30	?tila	Lämpötila (huonelämpötilan asetus järjestelmissä huoneanturilla), lämmitysjärjestelmä 3 ¹⁾
!huonel4	5-30	?tila	Lämpötila (huonelämpötilan asetus järjestelmissä huoneanturilla), lämmitysjärjestelmä 4 ¹⁾
!loma	1/0	?tila	loma-asetuksen aktivointi/deaktivointi ⁵⁾
!hälytys			Nollaa hälytyksen
!ilmanv	0/1/2/3/4		Puhallinnopeuden muuttaminen 0=normaali nopeus ^{2), 3+1), 4+1)}

1) Vaatii lisävarusteen

2) Koskee F370, F470, F730 ja F750

3) Koskee F1145/F1155 ja F1245/F1255

4) Koskee F1345/F1355

5) Ennen loma-asetuksen aktivointia on valittava mitä lämmitysjärjestelmässä tapahtuu, kun lomatila aktivoidaan. Lisätietoa on lämmitysjärjestelmän asentajan käsikirjassa.

Vianetsintä

NIBE SMS 40:LLA EI OLE YHTEYTTÄ GSM-VERKKOON

NIBE SMS 40 ei vastaa tekstiviestikomennon ja lämmitysjärjestelmän valikossa 4.1.4 (valikko 5.3.5 jos järjestelmässä on ohjelmaversio 2041 tai vanhempi) näkyy symboli, joka ilmaisee ettei laite ole yhteydessä GSM-verkkoon.

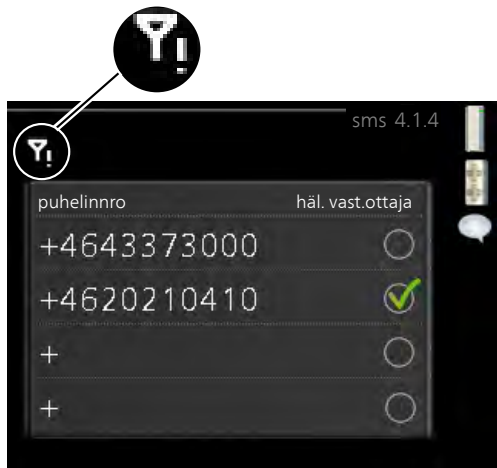

Tarkasta:

- NIBE SMS 40 on aktivoitu lämmitysjärjestelmän valikossa 5.2.4.
- Puhelinnumeron maakoodi on kuvan mukainen.
- "häl. vast.ottaja" on merkitty kuvan mukaan.
- Mahdollinen prepaid-kortti on ladattu.
- SIM-kortti on oikein asennettu.
- Antenni on asennettu sopivalle paikalle.
- PIN-koodin kysely on otettu pois päältä SIM-kortilla.

NIBE SMS 40:LLA EI OLE YHTEYTTÄ LÄMMITYSJÄRJESTELMÄÄN

- Hälytys lämpöpumpun/sisäyksikön näytössä.
 - Katso luku Häiriöt lämpöpumpun/sisäyksikön käyttö-ohjeista.
- NIBE SMS 40 ja lämpöpumpun/sisäyksikön väliset kaapelit kytketty väärin.

EI VASTAUSTA SMS-VIESTEIHIN

- Puhelinnumeroa ei ole syötetty lämmitysjärjestelmän valikkoon 4.1.4 (valikko 5.3.5, jos lämmitysjärjestelmän ohjelmistoversio on 2041 tai vanhempi).
- Puhelin käyttää SMS-hallintasovellusta. Deaktivoi siinä tapauksessa sovellus selvittääksesi estääkö se viestit NIBE SMS 40:stä.

ALHAINEN PARISTON JÄNNITE

Pariston jännitteen laskiessa tasolle 1 lähetetään tekstiviesti "Alhainen jännite".

Taso 5 on täysi paristo ja taso 0 on tyhjä paristo.

NIBE SMS 40:N UUELLEENKÄYNNISTYS

Käynnistä yksikkö uudelleen painamalla kuvassa näkyvä reset-painiketta. Uudelleenkäynnistäminen ei vaikuta lämmitysjärjestelmän asetuksiin eikä puhelinnumeroihin.

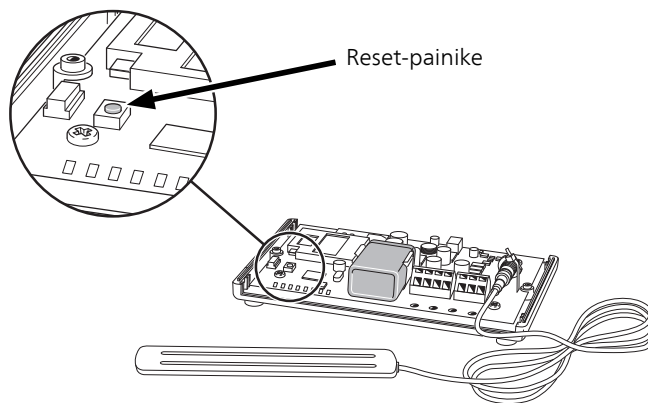

MUISTA!

Jos NIBE SMS 40:n SIM-kortti vaihdetaan, lämmitysjärjestelmä on käynnistettävä uudelleen.

Tekniset tiedot

TEKNISET TIEDOT



NIBE SMS 40		
Nimellisjännite		12 VDC 45-80 mA
GSM	(MHz)	850/900/1 800/1 900
Paristo		9 V Alkali
Leveys	(mm)	154
Syvyys	(mm)	108
Korkeus	(mm)	38
Tuotenumero		067 073

SÄHKÖKYTKENTÄKAAVIO

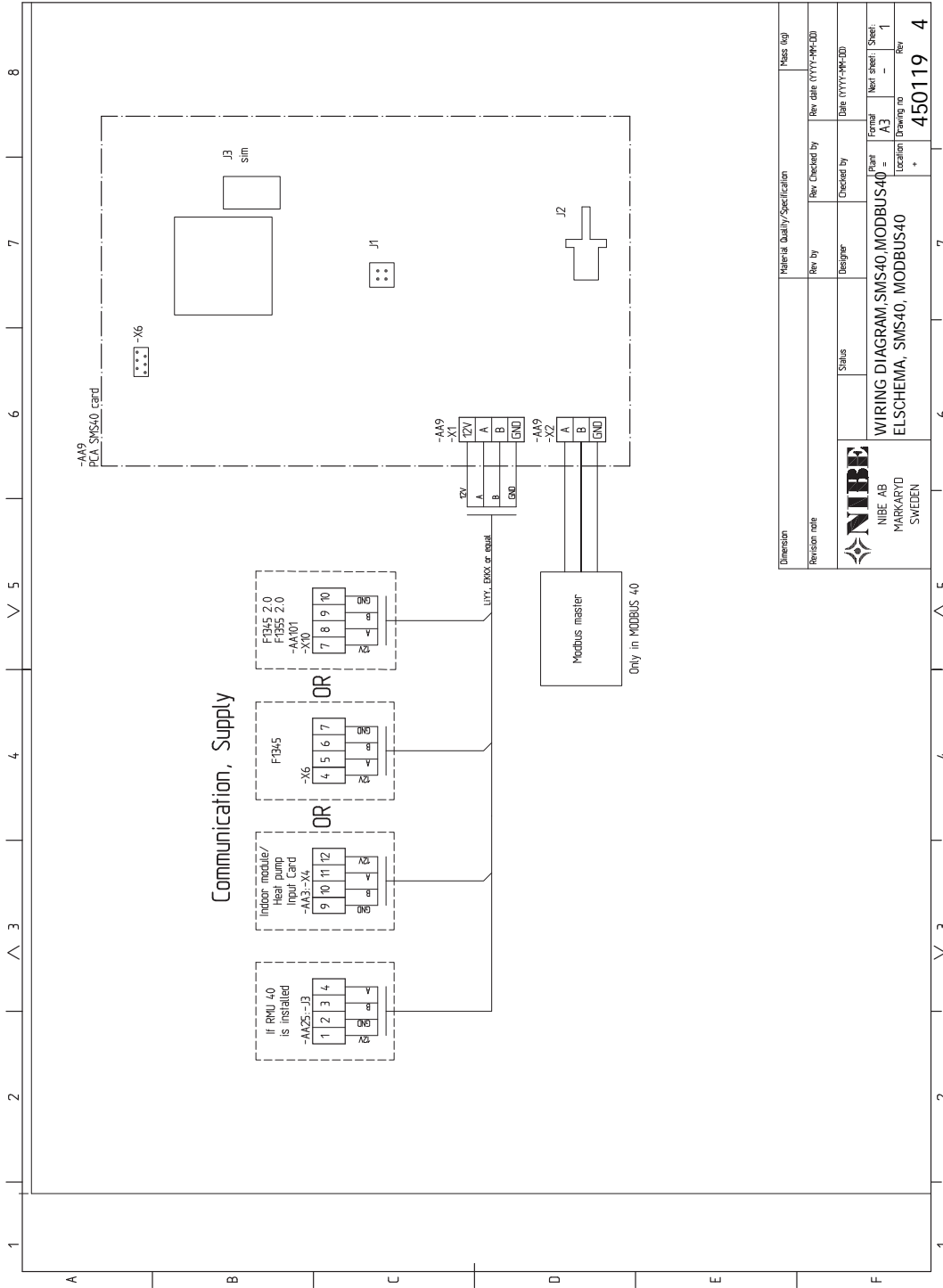

Dimension	Material Quality/Specification		Misc. tag	
Revision note	Rev. by	Rev. Checked by	Rev. date (YYYY-MM-DD)	
 NIBE AB MARKARYD SWEDEN	Status	Designer	Checked by	Date (YYYY-MM-DD)
	WIRING DIAGRAM, SMS40 MODBUS40 ELSHEMA, SMS40, MODBUS40			Part no. Location Drawing no.
				450119 4

Français

Généralités

Grâce à NIBE SMS 40, vous pouvez commander et contrôler votre pompe à chaleur NIBE en utilisant la messagerie de votre téléphone mobile. Afin que ceci fonctionne, NIBE SMS 40 doit être équipé d'un abonnement GSM valide.

Le téléphone utilisé doit pouvoir prendre en charge jusqu'à 2 G. Un paiement forfaitaire fonctionne aussi bien qu'un abonnement. Cependant, la carte recharge doit être régulièrement rechargée pour assurer un fonctionnement en continu.



REMARQUE!

Vérifiez que vous pouvez envoyer des SMS avec la carte SIM que vous comptez utiliser.

Désactivez, si nécessaire, le code PIN de votre carte SIM. Pour la désactivation, utilisez votre téléphone mobile ou contactez votre opérateur.

PRODUITS COMPATIBLES

- F1145
- F1155
- F1245
- F1255
- F1345
- F1355
- F370
- F470
- F730
- F750
- VVM 225
- VVM 310
- VVM 320
- VVM 325
- VVM 500
- SMO 40

CONTENU

- 1 x Boîtier
- 1 x Antenne (2,5 m)
- 1 x Support mural



ATTENTION!

Le logiciel du régulateur doit être la dernière version conseillée ou doit présenter un numéro de version supérieur à 3000. Sinon, téléchargez la dernière version conseillée du logiciel pour votre produit sur un dispositif de stockage USB en allant sur www.nibeuplink.com et installez-la.

Installation

NIBE SMS 40 peut être fixé à l'horizontale sur une surface plane ou à la verticale, contre un mur. Si vous fixez NIBE SMS 40 au mur, utilisez le support mural fourni.

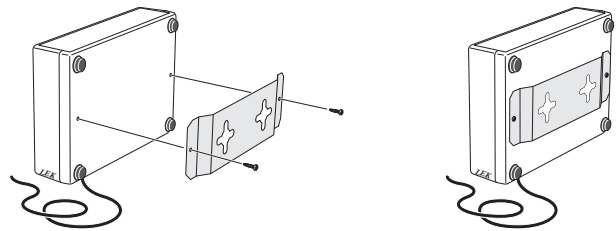

REMARQUE!

En cas de fixation murale, le trou réservé au câble de l'antenne doit être positionné vers le bas de manière à éviter que de l'eau ne pénètre dans NIBE SMS 40.



REMARQUE!

NIBE SMS 40 ne doit pas être installé à l'extérieur.

NIBE SMS 40 est fourni avec une antenne montée en usine. La section de l'antenne est fournie avec un ruban auto-adhésif, qui peut servir à maintenir l'antenne, par exemple contre une fenêtre si la couverture de la zone de localisation est trop faible.

Raccordement électrique



REMARQUE!

Tous les raccordements électriques doivent être effectués par un électricien agréé.

L'installation et le câblage électriques doivent être réalisés conformément aux stipulations en vigueur.

Le générateur doit être hors tension lors de l'installation de NIBE SMS 40.

F1345 présente différentes options de connexions électriques selon la date de fabrication de la pompe à chaleur. Afin de vérifier la connexion électrique qui s'applique à votre F1345, vérifiez que la mention « 2.0 » est visible dans l'angle supérieur droit du bornier, comme illustré dans le schéma ci-dessous.

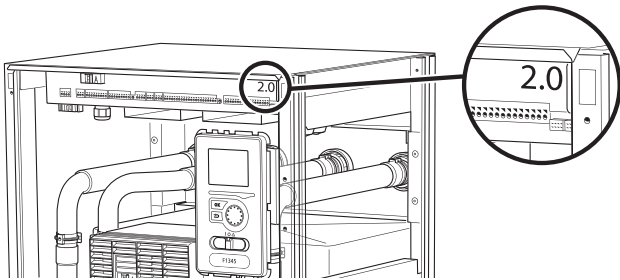

Le schéma du circuit électrique se trouve à la fin de ce manuel d'installation.

RACCORDEMENT DE LA COMMUNICATION

NIBE SMS 40

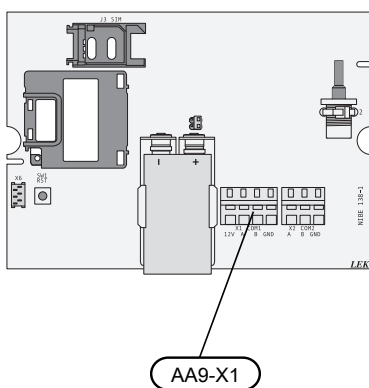

Pour les connexions suivantes, utilisez un câble de type LiYY, EKKX ou similaire.

F1145, F1155

Le bornier X1 sur la carte SMS (AA9) de NIBE SMS 40 est connecté au bornier X4:9-12 de la platine d'entrée (AA3) dans la pompe à chaleur.

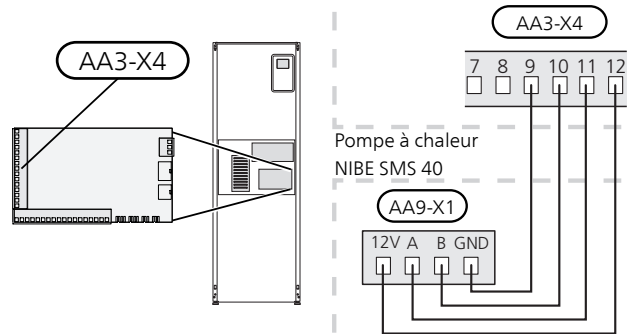

F1245, F1255

Le bornier X1 sur la carte SMS (AA9) de NIBE SMS 40 est connecté au bornier X4:9-12 de la platine d'entrée (AA3) dans la pompe à chaleur.

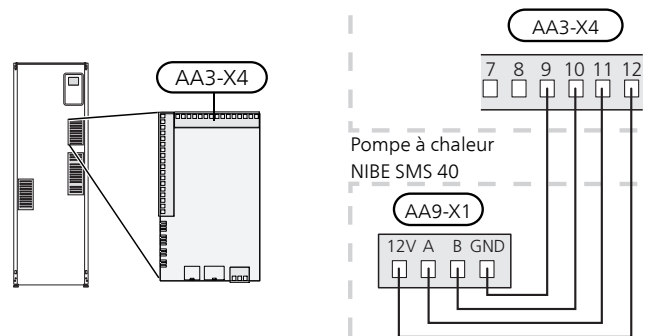

F1345 SANS 2.0

Le bornier X1 de la carte SMS (AA9) dans NIBE SMS 40 est raccordé au bornier X6:4-7 de la pompe à chaleur.

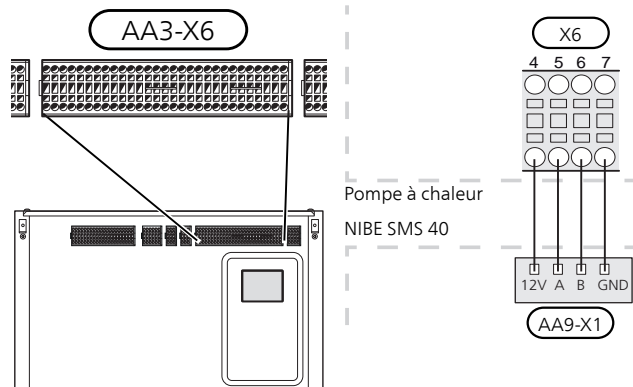

F1345 AVEC 2.0, F1355

Le bornier X1 de la carte SMS (AA9) dans NIBE SMS 40 est raccordé au bornier AA101-X10 de la pompe à chaleur.

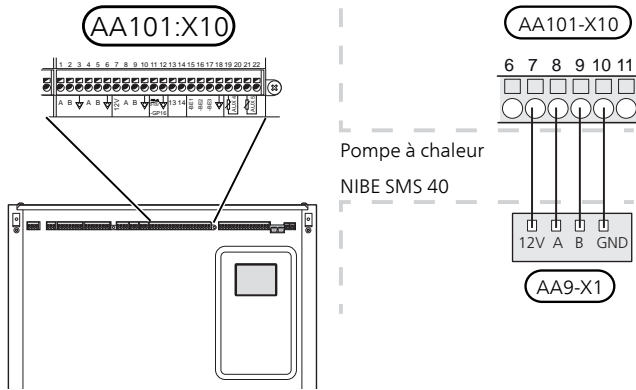

SMO 40

Le bornier X1 sur la carte SMS (AA9) de NIBE SMS 40 est connecté au bornier X4:9-12 de la platine d'entrée (AA3) dans le module de commande.

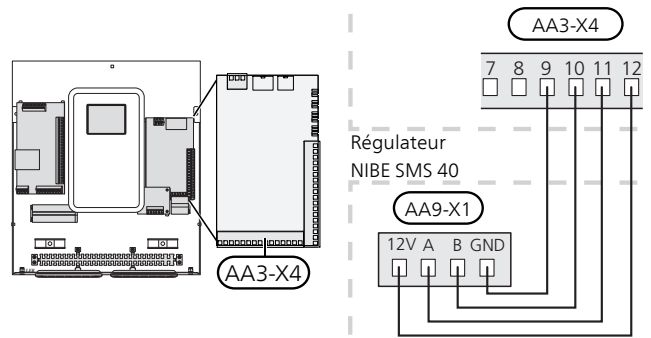

F370, F470, F730, F750

Le bornier X1 sur la carte SMS (AA9) de NIBE SMS 40 est connecté au bornier X4:9-12 de la platine d'entrée (AA3) dans la pompe à chaleur.

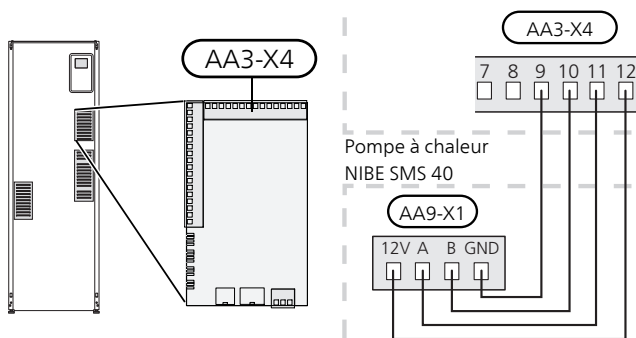

NIBE SMS 40 AVEC MODBUS 40 OU RMU 40

Si NIBE SMS 40 doit être connectée parallèlement au MODBUS 40, MODBUS 40 doit être la première unité à connecter au bornier du générateur.

Si NIBE SMS 40 doit être connectée parallèlement au RMU 40, NIBE SMS 40 doit être la première unité à être connectée au générateur.

La connexion vers et la déconnexion de NIBE SMS 40 a lieu dans le bornier AA9:X1.

Deux unités maximum peuvent être connectées au générateur.

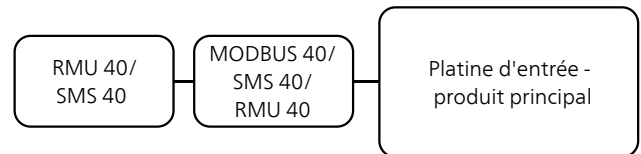

VVM 225, VVM 310, VVM 320, VVM 325, VVM 500

Le bornier X1 sur la carte SMS (AA9) de NIBE SMS 40 est connecté au bornier X4:9-12 de la platine d'entrée (AA3) dans le module intérieur.

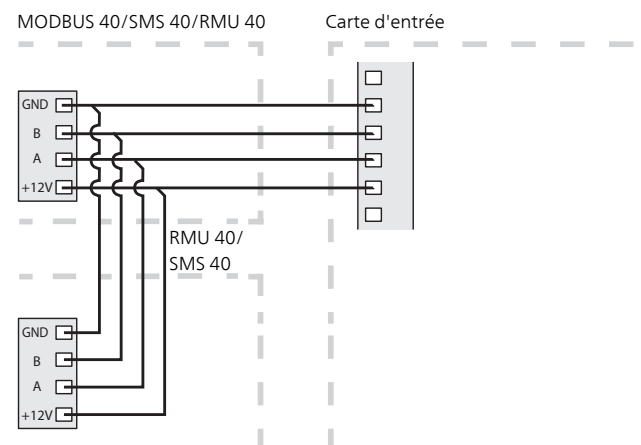
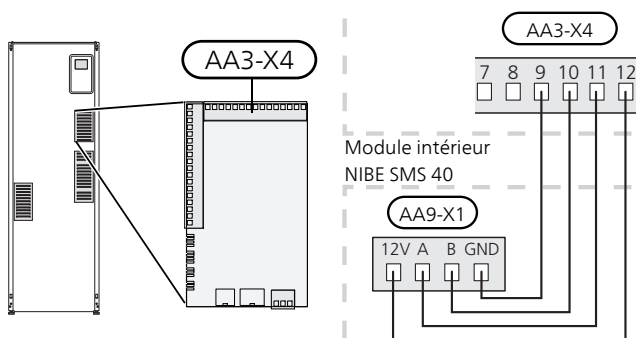

RÉGLAGES

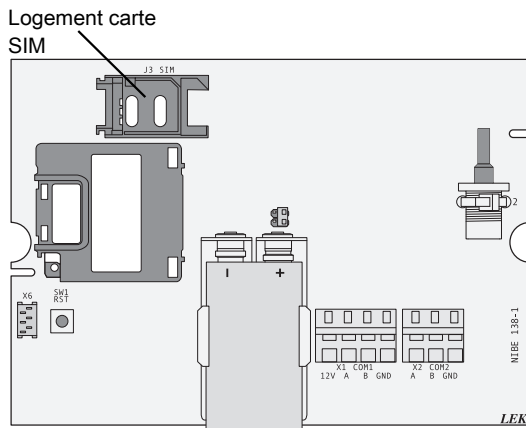
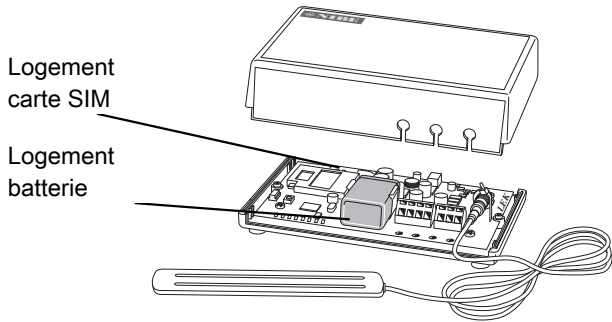

Installation d'une carte SIM :

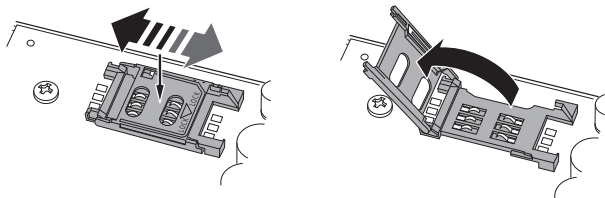

1. Glissez doucement le support sur le côté.
2. Repositionnez le support, puis placez la carte SIM dans le cache du support de carte.

Si vous souhaitez que NIBE SMS 40 envoie des SMS en cas de coupure de courant, suivez la procédure ci-après :

- Installer la pile 9V dans la carte de l'accessoire NIBE SMS 40.
- Placez le câble de batterie comme sur l'image ci-après.

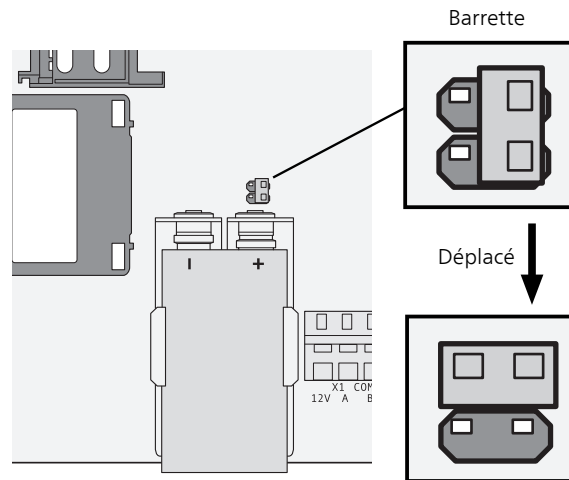

ATTENTION!

Le code PIN doit être désactivé, et si vous utilisez une carte prépayée il doit rester suffisamment de crédit sur la carte.

Guide de démarrage rapide

Le réglage du programme de NIBE SMS 40 peut s'effectuer à l'aide du guide de démarrage ou directement dans le système de menus.

1. Démarrez la pompe à chaleur/le module intérieur et sélectionnez NIBE SMS 40 dans le menu 5.2 « réglages système » (menu 5.2.4 « accessoires » pour NIBE F1345, F1355, VVM 225, VVM 310, VVM 320, VVM 325 et VVM 500).
2. Accédez au menu 4.1.4 dans votre pompe à chaleur/module intérieur (menu 5.3.5 si votre pompe à chaleur/module intérieur est équipé(e) du logiciel version 2041 ou version ultérieure) et ajoutez les numéros des téléphones mobiles que vous souhaitez autoriser à modifier ou recevoir des informations sur l'état de la pompe à chaleur/du module intérieur. Les numéros de téléphone mobile doivent inclure l'indicatif du pays, par exemple, +46XXXXXXX.
3. Si vous souhaitez recevoir un SMS- en cas d'alarme, cochez la case à droite du numéro de téléphone.





REMARQUE!

Les numéros de téléphone fournis doivent avoir une fonction de réception des SMS.

Prise de contact avec le NIBE SMS 40

NIBE SMS 40 envoie un SMS en cas de coupure de courant quand le générateur a redémarré et en cas d'alarme constante. Ces messages ne sont transmis qu'au destinataire de l'alarme (menu 4.1.4, menu 5.3.5 si votre générateur possède la version 2041 du logiciel ou une version plus ancienne).



ATTENTION!

La commande envoyée vers/à partir de NIBE SMS 40 doit toujours contenir *un seul* mot, par exemple « ?sol. »

COMMANDES SMS RELATIVES AUX INFORMATIONS DE FONCTIONNEMENT

La commande suivante doit être envoyée à NIBE SMS 40 pour obtenir des informations relatives au fonctionnement du générateur :

Commande	Réponse	Description
?état	modef: auto/chal. sup. uniq.	État de fonctionnement
	reg1: -10-10	Température (compensation des lois d'eau dans les systèmes sans sonde d'ambiance)
	reg2: -10-10	Température (compensation des lois d'eau dans les systèmes sans sonde d'ambiance), zones de chauffage ²⁾¹⁾
	reg3: -10-10	Température (compensation des lois d'eau dans les systèmes sans sonde d'ambiance), zones de chauffage ³⁾¹⁾
	reg4: -10-10	Température (compensation des lois d'eau dans les systèmes sans sonde d'ambiance), zones de chauffage ⁴⁾¹⁾
	room1: 5-30	Température (réglage de la température ambiante dans les systèmes équipés de sondes d'ambiance)
	room2: 5-30	Température (réglage de la température ambiante dans les systèmes équipés de sondes d'ambiance), zone de chauffage ²⁾¹⁾
	room3: 5-30	Température (réglage de la température ambiante dans les systèmes équipés de sondes d'ambiance), zone de chauffage ³⁾¹⁾
	room4: 5-30	Température (réglage de la température ambiante dans les systèmes équipés de sondes d'ambiance), zone de chauffage ⁴⁾¹⁾
	ecluxt: marche/arrêt	Luxe temporaire (eau chaude)
	purge: 0/1/2/3/4	Vitesse du ventilateur. 0 = vitesse normale du ventilateur ^{2), 3+1), 4+1)}
	vac.: marche/arrêt	Réglage vacances
?comp	état: fonctionne/arrêt	Statut du compresseur ^{2), 3)}
	nbre de démarrages : nn	Nombre de démarrages du compresseur ^{2), 3)}
	durée totale fonct. : nn	Temps de fonctionnement total du compresseur et du thermoplongeur ^{2), 3)}
	- dont eau chaude : nn	Temps de fonctionnement total de l'eau chaude ^{2), 3)}
?compm/?comps1 – ?comps8	état: fonctionne/arrêt	Statut du compresseur pour chaque module frigorifique (EP14 et EP15) ⁴⁾ Statut du compresseur = via la partie externe (EB10X) ⁷⁾
	nbre de démarrages : nn	Nombre de démarrages du compresseur pour chaque module compresseur (EP14 respectivement EP15) ^{4), 7)}
	durée totale fonct. : nn	Temps de fonctionnement global du compresseur pour chaque module compresseur (EP14 respectivement EP15) ^{4), 7)}
	- dont eau chaude : nn	Temps de fonctionnement global de l'eau chaude pour chaque module compresseur (EP14 respectivement EP15) ^{4), 7)}
?acomp	chauffage: nn	Nombre de compresseurs produisant du chauffage ^{4), 7)}
	eau chaude: nn	Nombre de compresseurs chargeant la piscine ^{4), 7)}

Commande	Réponse	Description
	piscine: nn	Nombre de compresseurs chargeant la piscine 1 ⁴⁺¹ , 7 ⁺¹)
	piscine 2: nn	Nombre de compresseurs chargeant la piscine 2 ⁴⁺¹ , 7 ⁺¹)
?temp	débit: nn	Température d'alimentation
	retour: nn	Temp. de retour
	ext: nn	T°C extérieure
	int: nn	Température intérieure. Si la sonde d'ambiance n'est pas installée/activée, le symbole - s'affiche
	t.calc:nn	Température calculée du circuit de départ
	DM: nn	Degrés minutes
	S.entr: nn	Température eau glycolée entrante ^{3), 4)}
	B.sort: nn	Température eau glycolée sortante ^{3), 4)}
	eauch: nn	Temp. eau chaude
?sol.	pompe: fonctionne/arrêt	Statut de la pompe de charge pour énergie solaire ¹⁾
	BT53 : nn	Température du panneau solaire ¹⁾
	BT54 : nn	Température du ballon solaire, échangeur ¹⁾
	BT55 : nn	Température du ballon solaire, maximum ²⁺¹⁾
?as	état : bloqué/arrêt/nn kW ^{2), 3), 5)/ nn (nombre d'étapes)⁴⁾}	Statut de l'appoint
	facteur temps : nn	Facteur temporel du supplément ^{2), 3), 4), 5), 7)}
	- dont eau chaude : nn	Temps de fonctionnement total de l'eau chaude ⁶⁾

1) Accessoires nécessaires

2) Valable pour les modèles F370, F470, F730 et F750

3) Valable pour les modèles F1145/F1155 et F1245/F1255

4) Valable pour les modèles F1345/F1355

5) Valable pour les modèles VVM 225, VVM310, VVM320, VVM 325 et VVM 500

6) Valable pour les modèles F730 et F750

7) Valable pour les modèles SMO 40

EXEMPLE

Pour vérifier le mode de fonctionnement sélectionné, le SMS suivant est envoyé : ?état

La commande reçoit une réponse, par le biais d'un message d'état.

COMMANDE SMS POUR PARAMÉTRER LES MODIFICATIONS

Vous pouvez utiliser cette commande lorsque vous souhaitez modifier des réglages de votre générateur via NIBE SMS 40 :



ATTENTION!

Dans la commande de modification envoyée à NIBE SMS 40 un espace doit toujours figurer entre la commande et la valeur souhaitée.

Si vous souhaitez activer le mode « luxe temporaire, eau chaude » pendant 12 heures par exemple, envoyez par SMS le message « !lecs 12 »

La commande reçoit une réponse, par le biais d'un message d'état.

Commande	Paramètre	Réponse	Description
!op	0/1	?état	Modification du mode de fonctionnement Auto/chauf. add. seul
!lecs	0/3/6/12	?état	Luxe temporaire, eau chaude. 0/3/6/12 heures.
!reg1	-10-10	?état	Température (compensation des variations de chaleur dans les systèmes sans sonde d'ambiance)
!reg2	-10-10	?état	Température (compensation des lois d'eau dans les systèmes sans sonde d'ambiance), zones de chauffage ² ¹⁾
!reg3	-10-10	?état	Température (compensation des lois d'eau dans les systèmes sans sonde d'ambiance), zones de chauffage ³ ¹⁾
!reg4	-10-10	?état	Température (compensation des lois d'eau dans les systèmes sans sonde d'ambiance), zones de chauffage ⁴ ¹⁾
!zone1	5-30	?état	Température (réglage de la température ambiante dans les systèmes équipés de sondes d'ambiance)
!zone2	5-30	?état	Température (réglage de la température ambiante dans les systèmes équipés de sondes d'ambiance), zone de chauffage 2 ¹⁾
!zone3	5-30	?état	Température (réglage de la température ambiante dans les systèmes équipés de sondes d'ambiance), zone de chauffage 3 ¹⁾
!zone4	5-30	?état	Température (réglage de la température ambiante dans les systèmes équipés de sondes d'ambiance), zone de chauffage 4 ¹⁾
!vac	1/0	?état	Activation/désactivation de réglages vacances ⁵⁾
!alarm			Réinitialisation de l'alarme
!purge	0/1/2/3/4		Vitesse du ventilateur modifiée. 0= vitesse normale du ventilateur ^{2), 3+1), 4+1)}

1) Accessoires nécessaires

2) Valable pour les modèles F370, F470, F730 et F750

3) Valable pour les modèles F1145/F1155 et F1245/F1255

4) Valable pour les modèles F1345/F1355

5) Avant d'activer le réglage vacances, vous devez sélectionner, dans le générateur, l'opération qui doit se dérouler lorsque ce mode vacances est activé. Pour plus d'informations, consulter le manuel d'installation de votre générateur.

Dépannage

NIBE SMS 40 N'A AUCUN CONTACT AVEC LE RÉSEAU MOBILE

NIBE SMS 40 ne répond pas à la commande SMS et un symbole indiquant l'absence de connexion au réseau téléphonique s'affiche dans le menu du générateur 4.1.4 (menu 5.3.5 si votre générateur est équipé de la version 2041 du logiciel, ou d'une version antérieure).

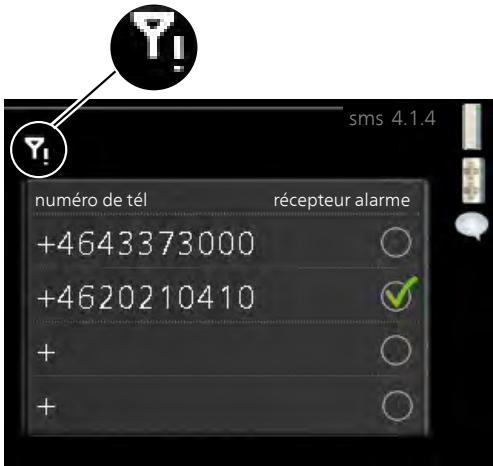

Vérifiez les points suivants :

- NIBE SMS 40 est activé dans le menu 5.2.4 du générateur.
- Le numéro de téléphone doit mentionner l'indicatif du pays, comme à l'image.
- La ligne "récepteur alarme" est cochée, comme illustré sur l'image.
- Toutes les cartes sans engagement se rechargent avec de l'argent.
- La carte SIM est correctement installée.
- L'antenne est correctement positionnée.
- Le code PIN est désactivé.

NIBE SMS 40 N'A AUCUN CONTACT AVEC LE GÉNÉRATEUR

- Alarme sur l'afficheur de la pompe à chaleur/du module intérieur.
 - Voir la section relative aux perturbations de confort dans le manuel de la pompe à chaleur/module intérieur.
- Raccordement défectueux des câbles entre NIBE SMS 40 et la pompe à chaleur/le module intérieur.

ABSENCE DE RÉPONSE AU MESSAGE SMS

- Le numéro de téléphone n'est pas enregistré dans le menu 4.1.4 du générateur (menu 5.3.5 si votre générateur dispose de la version 2041 ou d'une version antérieure).
- Le téléphone utilise une application de gestion des SMS. Si c'est le cas, désactivez l'application afin de savoir si elle bloque les messages en provenance de NIBE SMS 40.

BATTERIE FAIBLE

Quand le niveau de charge de la batterie tombe à 1, un sms indiquant « batterie faible » est envoyé.

Le niveau 5 de charge de la batterie correspond à une batterie pleinement chargée, le niveau 0 à une batterie déchargée.

RÉINITIALISATION NIBE SMS 40

Pour réinitialiser l'unité, appuyez sur le bouton de réinitialisation comme illustré. Alors, l'unité redémarre. Les réglages comme les numéros de téléphone ne sont pas affectés par la réinitialisation.

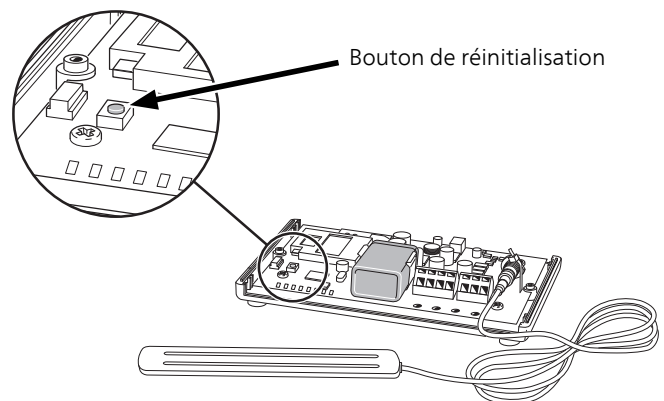

ATTENTION!

Si la carte SIM dans NIBE SMS 40 est remplacée, il faut redémarrer le générateur.

Données techniques

CARACTÉRISTIQUES TECHNIQUES



NIBE SMS 40		
Tension nominale		12 VCC 45-80 mA
GSM	(MHz)	850/900/1 800/1 900
Batterie		Pile 9 V
Largeur	(mm)	154
Profondeur	(mm)	108
Hauteur	(mm)	38
Réf.		067 073

SCHÉMA DU CIRCUIT ÉLECTRIQUE

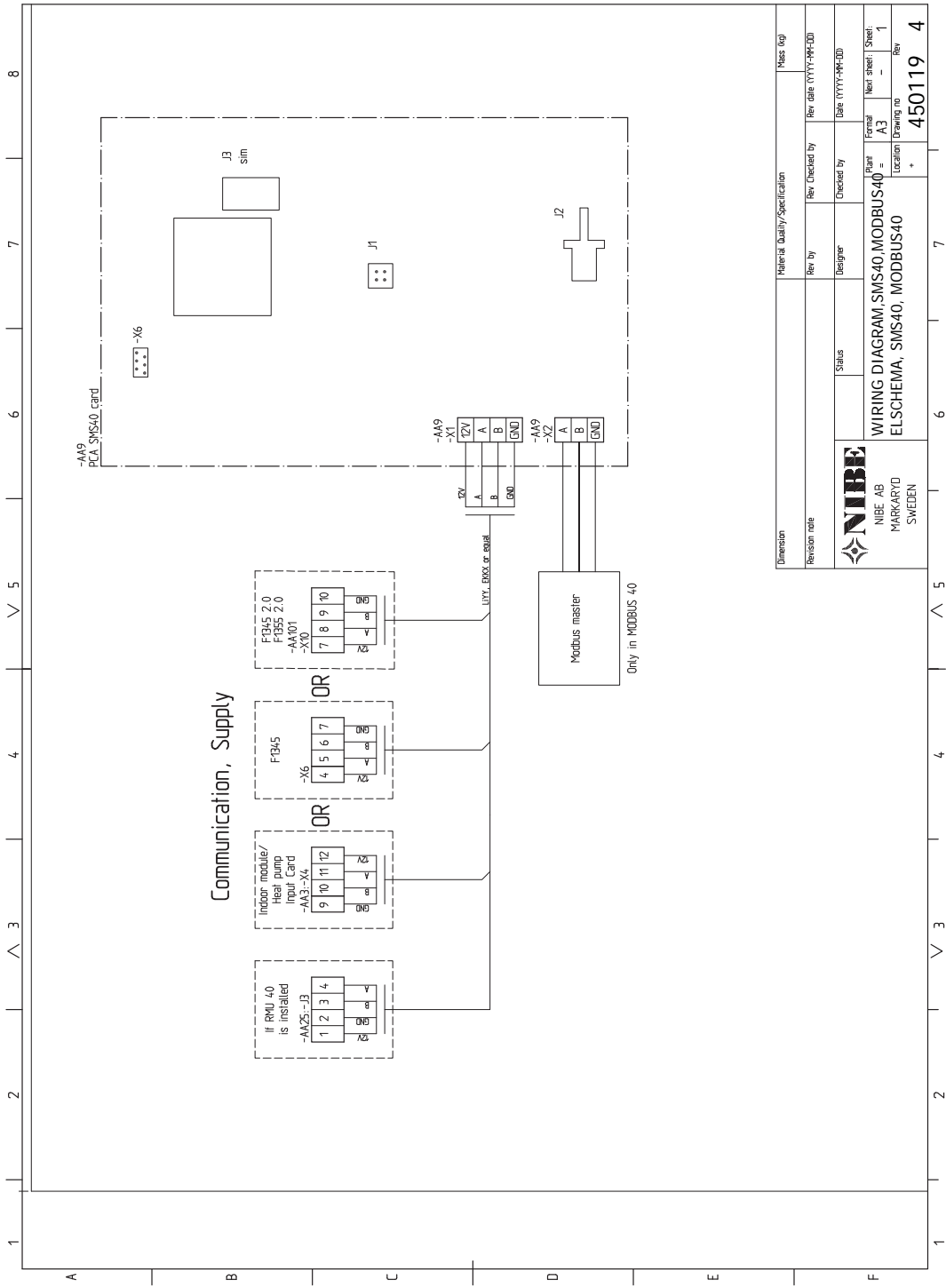

Dimension	Material Quality/Specification		Misc. (kg)	
Revision note	Rev. by	Rev. Checked by	Rev. date (YYYY-MM-DD)	
NIBE NIBE AB MARKARYD SWEDEN	Status	Designer	Checked by	Date (YYYY-MM-DD)
	WIRING DIAGRAM, SMS40 MODBUS40 ELSHEMA, SMS40, MODBUS40			Print Location
				A3
				1
				450119
				4

WIRING DIAGRAM

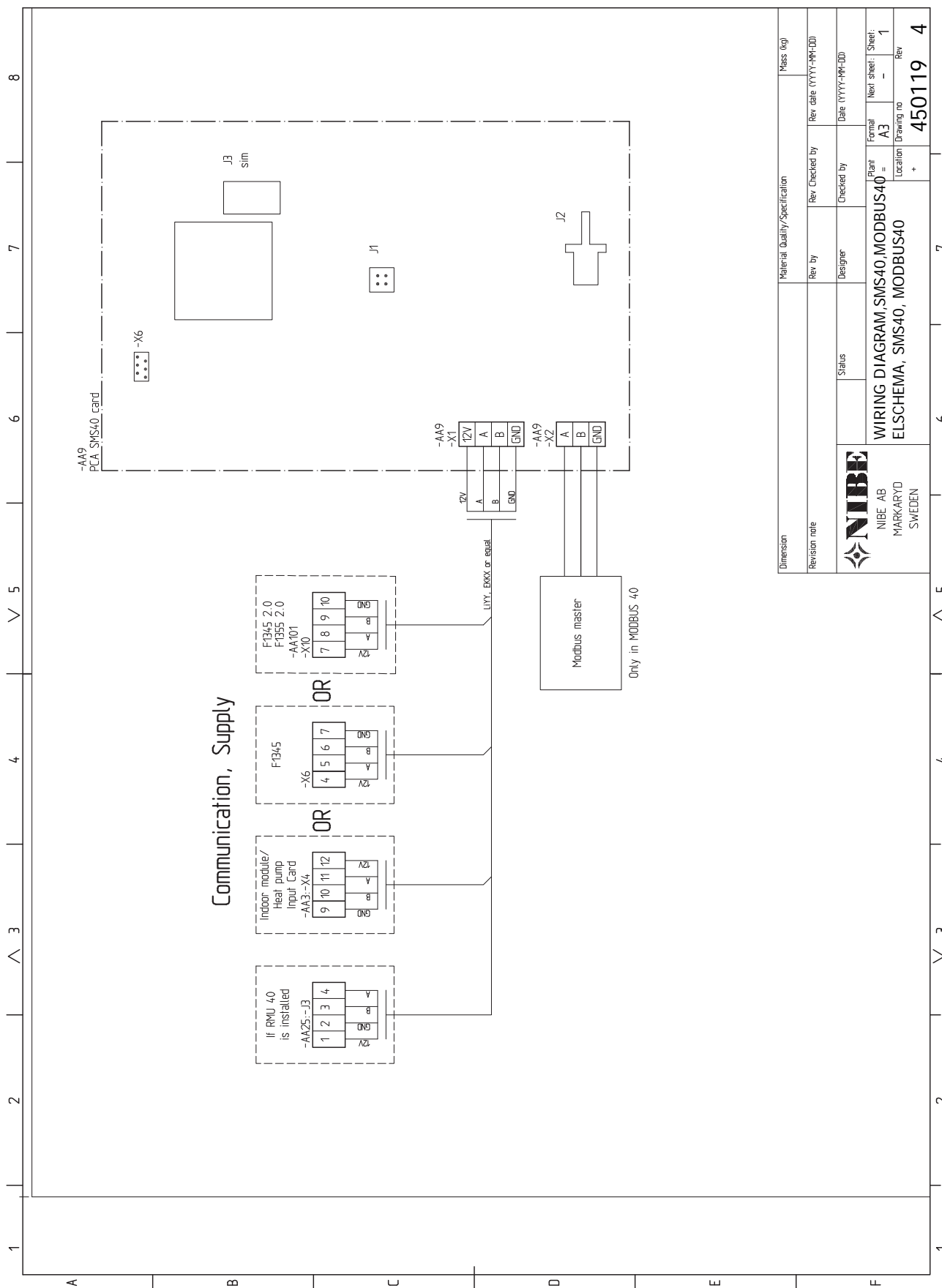

Material Quality/Specification		Mass (kg)	
Rev by	Rev checked by	Rev date (YYYY-MM-DD)	
Designer	Checked by	Date (YYYY-MM-DD)	
Status	Plant	Formal	Next sheet / Sheet
	WIRING DIAGRAM, SMS40, MODBUS40	A3	- / 1
	ELSCHEMA, SMS40, MODBUS40	Location	Drawing no
		+	450119
		Rev	4

NIBE Energy Systems
Hannabadsvägen 5
Box 14
SE-285 21 Markaryd
info@nibe.se
nibe.eu

IHB SV 1918-11 031502

This manual is a publication from NIBE Energy Systems. All product illustrations, facts and specifications are based on current information at the time of the publication's approval. NIBE Energy Systems makes reservations for any factual or printing errors in this manual.

©2018 NIBE ENERGY SYSTEMS

